

## INSTRUKCJA OBSŁUGI



**Wirówka laboratoryjna MPW-352**  
**Wirówka laboratoryjna z chłodzeniem MPW-352R**  
**Wirówka laboratoryjna z chłodzeniem i grzaniem MPW-352RH**

**Przeczytaj przed uruchomieniem!**

Nr seryjny urządzenia: .....

Instrukcja do wirówek o nr. seryjnych (SN): MPW-352: od 10352123022  
MPW-352R: od 10352R105822  
MPW-352RH: od 10352RH012722



Niniejsza instrukcja została przygotowana ze szczególną troską. W dowolnym momencie i bez uprzedzenia MPW MED. INSTRUMENTS może wprowadzać w instrukcji ulepszenia oraz zmiany wynikające z dostrzeżenia błędów typograficznych lub udoskonaleń urządzenia. Wszystkie prawa zastrzeżone. Żadna z części niniejszego dokumentu nie może być modyfikowana, dystrybuowana, publikowana ani powielana bez zgody MPW MED. INSTRUMENTS.

Instrukcję obsługi w wersji elektronicznej można znaleźć pod adresem **[www.mpw.pl](http://www.mpw.pl)** w sekcji DO POBRANIA.

# Spis treści

<b>1</b>	<b>Oznaczenia użyte w instrukcji i na urządzeniu .....</b>	<b>5</b>
<b>2</b>	<b>Przeznaczenie .....</b>	<b>5</b>
<b>3</b>	<b>Dane techniczne .....</b>	<b>6</b>
3.1	Warunki środowiskowe.....	6
<b>4</b>	<b>Instalacja .....</b>	<b>7</b>
4.1	Zawartość opakowania .....	7
4.2	Lokalizacja .....	7
4.3	Zabezpieczenie prądowe.....	8
<b>5</b>	<b>Bezpieczeństwo obsługi.....</b>	<b>8</b>
5.1	Uwagi ogólne.....	8
5.2	Wypełnianie wirnika.....	8
5.3	Wskazówki bezpieczeństwa .....	10
5.4	Warunki eksploatacji .....	10
5.5	Żywotność wyposażenia.....	11
5.6	Bezpieczeństwo pracy .....	12
5.7	Niewyważenie .....	13
5.8	Zatrzymanie awaryjne .....	13
5.9	Ryzyko resztkowe .....	13
<b>6</b>	<b>Obsługa wirówki.....</b>	<b>14</b>
6.1	Opis ogólny.....	14
6.2	Elementy obsługi .....	14
6.3	Konstrukcja.....	14
6.4	Tabliczka znamionowa .....	15
6.5	Wkładanie wirnika i wyposażenia .....	15
6.6	Układ sterowania .....	16
6.7	Wprowadzanie parametrów .....	16
6.8	Funkcje bezpieczeństwa.....	16
6.9	Przyrost temperatury (tylko MPW-352).....	16
<b>7</b>	<b>Wirowanie.....</b>	<b>16</b>
7.1	Panel sterowania.....	17
7.2	Wyświetlacz.....	17
7.3	Ustawianie RPM, RCF, czasu wirowania, temperatury .....	19
7.4	Programy użytkownika.....	20
7.5	Kreator krzywych rozpędzania i hamowania.....	22
7.6	Wczytanie programu z charakterystyką użytkownika.....	26
7.7	Wybór wirnika .....	26
7.8	Tryb SHORT .....	27
7.9	Zakończenie wirowania.....	27
7.10	Czasowo zablokowane funkcje.....	27
<b>8</b>	<b>Regulacja temperatury .....</b>	<b>27</b>
8.1	Chłodzenie wstępne z wirowaniem – FAST COOL.....	28
8.2	Chłodzenie lub grzanie wstępne bez wirowania – KOMORA TERMICZNA .....	28
8.3	Chłodzenie lub grzanie w trybie opóźnienie startu – OD TEMPERATURY .....	29
8.4	Chłodzenie lub grzanie w trybie „SHORT” .....	29
8.5	Uwagi dotyczące funkcji chłodzenia i grzania .....	29
<b>9</b>	<b>Parametry wirowania .....</b>	<b>29</b>
9.1	Rozpędzanie/hamowanie – wybór charakterystyki .....	30
9.2	Promień wirowania .....	30
9.3	Gęstość próbek.....	31
9.4	Offset temperaturowy .....	31
9.5	Komora termiczna .....	32

9.6	Automatyczne otwieranie pokrywy.....	32
9.7	Opóźnienie startu – od czasu .....	33
9.8	Opóźnienie startu - od temperatury.....	33
9.9	Wydruk raportu (USB) .....	34
<b>10</b>	<b>Menu ekranowe.....</b>	<b>36</b>
10.1	Wygaszacz ekranu .....	37
10.2	Alarm wizualny .....	37
10.3	Odmiany ekranu głównego .....	37
10.4	Zliczanie czasu .....	39
10.5	Dźwięki .....	39
10.6	Data/czas .....	39
10.7	Język .....	39
10.8	Inne.....	40
10.9	Ochrona hasłem .....	41
10.10	Historia wirowania (10 CYKLI).....	42
10.11	Całkowity czas pracy wirówki (CZAS PRACY) .....	42
10.12	Zużycie wirników (CYKLE WIRNIKÓW) .....	43
10.13	O producencie .....	43
10.14	Diagnostyka .....	43
10.15	Ustawienia fabryczne .....	43
<b>11</b>	<b>Konserwacja.....</b>	<b>43</b>
11.1	Konserwacja wirówki.....	43
11.2	Konserwacja elementów wyposażenia.....	44
11.3	Sterylizacja.....	45
11.4	Odporność chemiczna .....	47
<b>12</b>	<b>Rozwiązywanie problemów .....</b>	<b>48</b>
12.1	Komunikaty.....	48
12.2	Awaryjne otwieranie pokrywy.....	49
<b>13</b>	<b>Gwarancja, naprawy .....</b>	<b>50</b>
<b>14</b>	<b>Transport i przechowywanie .....</b>	<b>50</b>
14.1	Warunki przechowywania i transportu .....	50
<b>15</b>	<b>Utylizacja .....</b>	<b>50</b>
<b>16</b>	<b>Dane producenta .....</b>	<b>51</b>
	<b>Dane dystrybutora.....</b>	<b>51</b>
<b>17</b>	<b>Załączniki .....</b>	<b>51</b>
A.	Wyposażenie dodatkowe	
B.	Deklaracja zgodności (CE, ROHS 2)	
C.	Deklaracja dezynfekcji odkażającej (naprawa/zwrot)	
D.	Nomogram zależności RPM/RCF	

## 1 Oznaczenia użyte w instrukcji i na urządzeniu

Symbol	Objaśnienie
	<b>OSTRZEŻENIE!</b> Ryzyko urazu
	<b>NIEBEZPIECZEŃSTWO!</b> Ryzyko wstrząsu elektrycznego z możliwością poważnego urazu lub śmierci
	<b>NIEBEZPIECZEŃSTWO!</b> Zagrożenie ze strony organizmów żywych z możliwością uszczerbku na zdrowiu lub śmierci
	<b>NIEBEZPIECZEŃSTWO!</b> Ryzyko wybuchu z możliwością poważnego urazu lub śmierci
	Symbol identyfikujący wyrób medyczny do diagnostyki in vitro
	Znak CE
	Symbol informujący o sposobie utylizacji
	Należy zapoznać się z instrukcją obsługi przed rozpoczęciem pracy z urządzeniem
	Dane producenta

## 2 Przeznaczenie

Wirówki MPW-352/R/RH stanowią rodzinę stołowych wirówek laboratoryjnych (MPW-352 – wirówka wentylowana, MPW-352R – wirówka z chłodzeniem, MPW-352RH – wirówka z chłodzeniem i z grzaniem). Urządzenia przeznaczone są do szczególnie do diagnostyki In Vitro (IVD), służą do rozdziału próbek pobranych z organizmów ludzi, zwierząt i roślin na składniki o różnych gęstościach pod wpływem działania siły odśrodkowej, w celu dostarczenia informacji o ich stanie biologicznym oraz do innych prac analitycznych.

Konstrukcja wirówki zapewnia łatwość obsługi, bezpieczną pracę i szeroki zakres zastosowania w laboratoriach analiz medycznych, biochemicznych i innych.

Wirówka nie jest bioszczelna, dlatego też, przy wirowaniu preparatów wymagających bioszczelności, należy używać pojemników oraz wirników posiadających certyfikat bioszczelności. W wirówkach nie wolno wirować preparatów żrących, łatwopalnych ani wybuchowych.

### 3 Dane techniczne

producent	"MPW MED. INSTRUMENTS" SPÓŁDZIELNIA PRACY, ul. Boremlowska 46, 04-347 Warszawa										
model	MPW - 352					MPW - 352R/RH					
napięcie zasilania (L1+N+PE)	230V	100V	110V	120V	127V	230V	100V	110V	120V	127V	
	±10%					±5%					
częstotliwość	50/60Hz		50Hz/60Hz			50Hz	60Hz	60Hz			
moc (maks.)	600W					980W					
zabezpieczenie prądowe	T6,3A		T10A			T10A		-			
czynnik chłodzący	-					R452A (nie zawiera CFC/HCFC)					
	MPW - 352					MPW - 352R		MPW - 352RH			
pojemność (maks.)	1000 ml										
prędkość obrotowa – RPM	90 ÷ 18000 obr/min (skok 1 obr/min)										
przyspieszenie – RCF	29703 x g (skok 1 x g)					30065 x g (skok 1 x g)					
energia kinetyczna (maks.)	19148 Nm										
zakres czasu pracy	00:00:01 ÷ 99:59:59 – [godz., min., s] (skok 1s)										
odliczanie czasu	od startu lub od osiągnięcia zaprogramowanych obrotów										
tryb pracy krótkotrwałej – SHORT	tak										
tryb pracy ciągłej – HOLD	tak										
języki menu ekranowego	polski, angielski, hiszpański, portugalski, włoski, niemiecki, rosyjski, szwedzki, francuski, czeski										
liczba programów	100										
zakres regulacji temperatur	-					-20 ÷ 40°C* (skok 1°C)		-20 ÷ 55°C* (skok 1°C)			
wstępne chłodzenie/grzanie	nie/nie					tak/nie		tak/tak			
gwarantowana temperatura przy maksymalnej prędkości wirnika	-					≤4°C					
chłodzenie/grzanie bez wirowania	nie					tak/nie		tak/tak			
chłodzenie/grzanie po wirowaniu	nie					tak/nie		tak/tak			
przyspieszanie (ACEL)	10 charakterystyk liniowych										
hamowanie (DECEL)	10 charakterystyk liniowych										
programowalne charakterystyki nieliniowe:											
przyspieszania	10										
hamowania	10										
komunikacja USB	tak										
kompatybilność elektromagnetyczna	zgodnie z EN 61326-2-6:2006										
Stopień ochrony (zgodnie z PN-IEC 34-5)	IP21					IP20					
wysokość (H)	380 mm					380 mm					
szerokość (W)	443 mm					443 mm					
głębokość (D)	545 mm					695 mm					
wysokość z otwartą pokrywą (H <sub>oc</sub> )	768 mm					768 mm					
poziom hałasu	<65 dB										
masa 230V	ok. 42 kg					ok. 65 kg		ok. 66 kg			
masa 120V	ok. 45 kg					ok. 69 kg		ok. 70 kg			

\* Czas uzyskania ustawionej temperatury oraz możliwość jej osiągnięcia uzależniona jest od rodzaju wirnika, prędkości wirowania, temperatury otoczenia. Dokładność ±1°C (dla 352R), ±3°C (dla 352RH) określona dla miejsca czujnika temperatury w komorze wirowania

#### 3.1 Warunki środowiskowe

- Urządzenie może być używane wyłącznie wewnątrz pomieszczeń zamkniętych.
- Dozwolona temperatura otoczenia od 2°C do 40°C.
- Maksymalna dozwolona wilgotność względna 80% w temperaturze do 31°C malejąca liniowo do 50% wilgotności względnej w temperaturze 40°C.
- Wahania napięcia sieci zasilającej nie mogą przekraczać ±10% napięcia nominalnego.
- Maksymalna wysokość 2000 m n.p.m.
- Kategoria przepięciowa II.
- Stopień zanieczyszczenia 2.

## 4 Instalacja

Otworzyć opakowanie. Wyjąć karton zawierający wyposażenie. Wyjąć wirówkę z opakowania. Zachować opakowanie i materiał do pakowania na wypadek wysyłki serwisowej.

### 4.1 Zawartość opakowania

nazwa	szt.	nr katalogowy (REF)
wirówka MPW-352/R/RH	1	10352/2-56 10352/1-56 10352R/2-5 10352R/1-6 10352R/2-6 10352RH/2-5 10352RH/1-6 10352RH/2-6 (zależnie od modelu i wersji zasilania)
zacisk do wirnika	1	17664
klucz do zacisku	1	17665
klucz awaryjnego otwierania pokrywy	1	17162
kabel zasilający -MPW-352/R/RH 230V -MPW-352 120V -MPW-352R/RH 120V	1	17866 17867 17010
bezpiecznik WTA T6,3A – 250V <b>(dla MPW-352 230V)</b> WTA T10A – 250V <b>(dla MPW-352 120V i MPW-352R/RH 230V)</b> brak bezpiecznika <b>(dla MPW-352R/RH 120V)</b>	2	17862 17863 brak
wazelina techniczna 20ml	1	17201
przewód USB A-A	1	16655
instrukcja obsługi	1	strona 1

### 4.2 Lokalizacja

	<ul style="list-style-type: none"><li>▪ Urządzenie jest ciężkie, podnoszenie i przenoszenie wirówki może prowadzić do urazów pleców. Występuje ryzyko zranienia podczas podnoszenia i przenoszenia ciężkich ładunków.</li><li>▪ Podnoszenie i transport wirówki powinno odbywać się z wystarczającą liczbą pomocników. Należy użyć pomocy transportowej do transportu wirówki.</li><li>▪ Urządzenie powinno być podnoszone od spodu w pobliżu jego nóg i umieszczone bezpośrednio na odpowiednim stole laboratoryjnym.</li><li>▪ Wirówkę należy ustawić tak aby dostęp do włącznika sieciowego nie był utrudniony.</li><li>▪ Należy zapewnić bezpieczne miejsce ustawienia.</li><li>▪ Nie należy umieszczać wirówki w pobliżu grzejników oraz należy unikać bezpośredniego nasłonecznienia.</li><li>▪ Stół, na którym stoi wirówka powinien być stabilny i posiadać płaski wypoziomowany blat.</li><li>▪ Wokół wirówki należy pozostawić odstęp 30 cm w celu zachowania strefy wentylacyjnej, nie należy zasłaniać otworów wentylacyjnych (wymagania bezpieczeństwa w przypadku awarii zgodnie z EN 61010-020).</li><li>▪ Stół laboratoryjny powinien zostać oczyszczony przed umieszczeniem na nim wirówki.</li><li>▪ Podane parametry wirówki są zachowane dla zakresu temperatur otoczenia podanych w tabeli danych technicznych.</li></ul>
---	--

	<ul style="list-style-type: none"> <li>Przy zmianie miejsca z zimnego na ciepłe wystąpi kondensacja pary wodnej wewnątrz wirówki. Ważne jest, aby zapewnić wystarczająco dużo czasu na osuszenie przed ponownym uruchomieniem wirówki (min. 4 godz.).</li> </ul>
	<ul style="list-style-type: none"> <li>Napięcie zasilania musi być zgodne z napięciem podanym na tabliczce znamionowej. Wirówki laboratoryjne firmy MPW MED. INSTRUMENTS posiadają trzyżyłowy sznur przyłączeniowy z wtyczką odporną na obciążenia dynamiczne.</li> <li>Gniazdo zasilania musi posiadać bolec ochronny.</li> <li>Zaleca się zainstalowanie wyłącznika awaryjnego, który powinien znajdować się z dala od wirówki w pobliżu wyjścia z pomieszczenia lub poza pomieszczeniem.</li> </ul>
	<ul style="list-style-type: none"> <li><b>Przed włączeniem urządzenia należy upewnić się czy jest ono prawidłowo podłączone do źródła zasilania. Możliwe jest użycie wyłącznie przewodu zasilającego zalecanego przez producenta.</b></li> </ul>

### 4.3 Zabezpieczenie prądowe

	<p>Wirówki MPW-352/R/RH 230V oraz MPW-352 100V, 110V, 120V, 127V wyposażone są w zabezpieczenie prądowe (bezpiecznik topikowy) znajdujące się w gnieździe zasilania sieciowego na tylnej ścianie wirówki, natomiast wirówki MPW-352R/RH 100V, 110V, 120V, 127V mają zabezpieczenie termiczne (bez dodatkowego bezpiecznika).</p>
---	--

## 5 Bezpieczeństwo obsługi

### 5.1 Uwagi ogólne

	<ul style="list-style-type: none"> <li>Wirówka laboratoryjna może być obsługiwana wyłącznie przez wykwalifikowany personel laboratorium po zapoznaniu się z instrukcją obsługi.</li> <li><b>Instrukcja obsługi jest częścią produktu.</b></li> <li><b>Instrukcję obsługi należy zawsze przechowywać w pobliżu wirówki.</b></li> <li>Wirówka nie może być obsługiwana niezgodnie z przeznaczeniem.</li> <li><b>Jeżeli wirówka jest wykorzystywana w sposób niezgodny z wytycznymi producenta, bezpieczeństwo użytkowania urządzenia może zostać pogorszone.</b></li> </ul>
---	---

### 5.2 Wypełnianie wirnika

#### 5.2.1 Wirniki kątowe

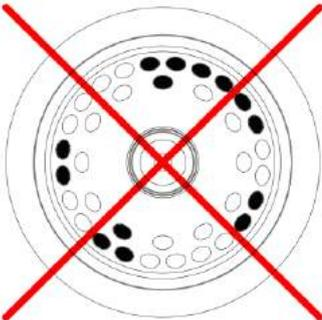
	<ul style="list-style-type: none"> <li><b>Sprawdzić czy wirnik jest prawidłowo osadzony i przykręcony do osi silnika.</b></li> <li><b>Nie przekraczać maksymalnego obciążenia wirnika (informacje są umieszczone na wirnikach).</b></li> <li>W celu zapewnienia symetrycznego obciążenia, należy wypełnić przeciwległe otwory wirnika wkładkami oraz probówkami tego samego typu i o takiej samej masie.</li> </ul> <div style="display: flex; justify-content: space-around; align-items: center;">   </div>
---	--

### 5.2.2 Wirniki horyzontalne

- **Sprawdzić czy wirnik jest prawidłowo osadzony i przykręcony do osi silnika.**
- **Nie przekraczać maksymalnego obciążenia wirnika.**
- Aby zapewnić symetryczne oraz równomierne obciążenie wirnika, należy wypełnić przeciwległe gniazda pojemnikami / zawieszki tego samego typu i o takiej samej masie.
- **Wirniki horyzontalne muszą być wypełnione kompletem pojemników/zawieszek.**
- Probówki należy wkładać symetrycznie naprzeciw siebie.
- Przed uruchomieniem wirowania należy sprawdzić, czy wszystkie pojemniki / zawieszki są właściwie zawieszane i mogą się swobodnie wychylać.

Umieścić puste probówki w pojemnikach. Odchylić ręcznie pojemniki do pozycji horyzontalnej, sprawdzić czy nie ma kolizji pomiędzy probówkami, pojemnikami / zawieszkami a wirnikiem.

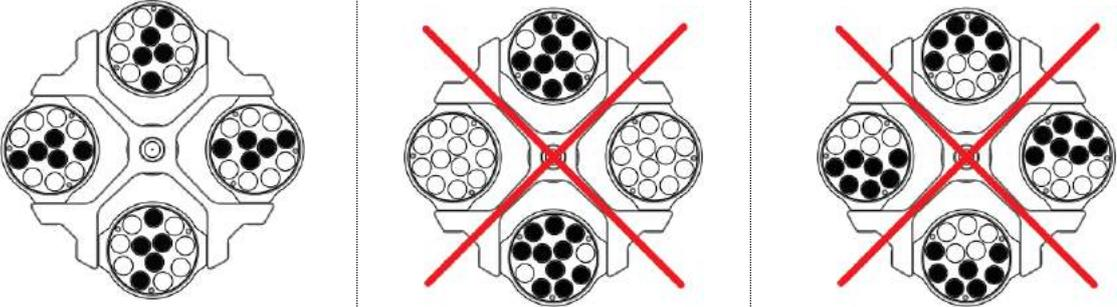

### 5.2.3 Napełnianie probówek

- **Probówki wolno napełniać tylko poza wirówką.**
- Probówki mogą być napełniane jedynie maksymalną ilością substancji podaną przez producenta.
- Probówki muszą być tak napełnione, aby w trakcie wirowania substancja wirowana nie wydostała się z naczynia.

siła odwirowywania

→

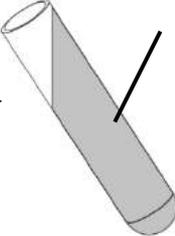

substancja wirowana



- W przypadku, kiedy producent probówki nie określił maksymalnego poziomu, należy wypełnić probówki zgodnie z formułą:

$$\text{Maksymalny poziom cieczy} < \text{Wysokość probówki} - \frac{\text{Średnica wewnętrzna probówki}}{2}$$

średnica wewnętrzna probówki

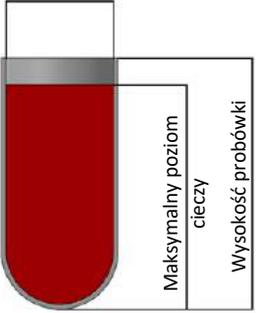

	<ul style="list-style-type: none"> <li>▪ Do wirowania w wirówce należy używać tylko pojemników ujętych w wykazie wyposażenia oraz probówek wirowniczych, których średnica, długość i wytrzymałość jest odpowiednia. Używanie probówek innych producentów należy uzgadniać z MPW MED. INSTRUMENTS lub jego autoryzowanymi przedstawicielami.</li> <li>▪ Zwracać uwagę na jakość i odpowiednią grubość ścianek probówek szklanych. <b>Probówki szklane powinny być probówkami wirowniczymi.</b></li> <li>▪ Aby zapobiec niewyważeniu wirówki przed włożeniem wypełnionych probówek do wirnika zalecane jest ich zważenie. W przypadku wirowania w wirnikach horyzontalnych, zaleca się zważenie wypełnionych pojemników / zawieszek. Pozwoli to na zminimalizowanie różnic mas pomiędzy nimi, co korzystnie wpłynie na zawieszenie silnika oraz na redukcję natężenia hałasu w trakcie pracy wirówki.</li> </ul>
--	--

### 5.3 Wskazówki bezpieczeństwa

	<p><b>KONSERWACJA WIRNIKÓW</b></p> <ul style="list-style-type: none"> <li>▪ Smarować kołki wirnika.</li> <li>▪ Stosować wyłącznie wyposażenie będące w dobrym stanie technicznym.</li> <li>▪ Unikać korozji sprzętu stosując dokładną konserwację.</li> </ul>
	<p><b>KONSERWACJA WYPOSAŻENIA HU</b></p> <ul style="list-style-type: none"> <li>▪ Należy dbać aby pierścienie uszczelniające (gumowe) były pokryte cienką warstwą smaru silikonowego (w celu utrzymania szczelności). Stosować smar silikonowy do próżni, np. typu "C" firmy LUBRINA (do wysokiej próżni).</li> </ul>
	<p><b>MATERIAŁY NIEBEZPIECZNE</b></p> <ul style="list-style-type: none"> <li>▪ Stosować materiały zakaźne wyłącznie w zamkniętych pojemnikach/wirnikach posiadających certyfikat bezpieczeństwa.</li> <li>▪ Nie wolno wirować materiałów toksycznych albo zakaźnych z uszkodzonym hermetycznym uszczelnieniem wirnika lub probówki. Należy zawsze przeprowadzić właściwe procedury dezynfekcji, jeśli niebezpieczne substancje zanieczyściły wirówkę albo jej akcesoria.</li> </ul>

	<p><b>MATERIAŁY WYBUCHOWE, ŁATWOPALNE</b></p> <ul style="list-style-type: none"> <li>▪ Nie odwirowywać materiałów wybuchowych i łatwopalnych.</li> <li>▪ Nie wirować substancji, które mogłyby reagować w wyniku dostarczenia wysokiej energii w trakcie wirowania.</li> <li>▪ Wirówka nie może pracować w środowisku grożącym eksplozją.</li> <li>▪ Nie wolno wirować materiałów, które mogą po wystawieniu na działanie powietrza wytwarzać mieszaniny łatwopalne lub wybuchowe.</li> </ul>
---	---

### 5.4 Warunki eksploatacji

	<p><b>URUCHOMIENIE WIRÓWKI</b></p> <ul style="list-style-type: none"> <li>▪ Przed włączeniem urządzenia należy dokładnie przeczytać wszystkie części niniejszej instrukcji, w celu zapewnienia prawidłowego przebiegu pracy, uniknięcia uszkodzeń urządzenia lub jego akcesoriów.</li> <li>▪ Napełniać wyposażenie wirnika do tej samej masy, aby zapobiec niewyważeniu wirówki.</li> </ul>
	<p><b>TRANSPORT</b></p> <ul style="list-style-type: none"> <li>▪ Wirówki nie wolno nigdy transportować z wirnikiem zainstalowanym na osi silnika.</li> </ul>

	<p><b>UWAGI OGÓLNE</b></p> <ul style="list-style-type: none"> <li>Należy stosować wyłącznie oryginalne wyposażenie wirówek oraz części zamienne.</li> <li>W przypadku wadliwego działania wirówki należy korzystać z serwisu fabrycznego MPW MED. INSTRUMENTS lub jego autoryzowanych przedstawicieli.</li> <li>Nie wolno uruchamiać wirówki, jeżeli nie jest ona prawidłowo zainstalowana lub nie jest prawidłowo zamocowany wirnik wraz z wyposażeniem.</li> </ul>
---	--

	<p><b>WIROWANE SUBSTANCJE</b></p> <ul style="list-style-type: none"> <li>Nie wolno przekraczać obciążenia określonego przez producenta. Wirniki przeznaczone są do odwirowywania cieczy o średniej gęstości <b>1,2 g/cm<sup>3</sup></b> lub mniejszej. Dotyczy to odwirowywania przy maksymalnej prędkości. Jeśli mają być użyte ciecze o większej gęstości należy koniecznie wpisać wartość gęstości w zakładce <b>PARAM/GĘSTOŚĆ</b>.</li> <li>Należy przestrzegać ograniczenia dopuszczalnej masy wirowanej podanej na wirniku/pojemniku (np.: MAX 15g). Jeżeli oznaczenie podane jest na wirniku dotyczy masy wirowanej substancji. Jeżeli oznaczenie podane jest na pojemniku dotyczy masy całego wsadu pojemnika, tj. <b>wkładka+próbówka+próbka</b>.</li> </ul> <p><b>Przykłady:</b></p> <div style="display: flex; justify-content: space-around;"> <div style="text-align: center;"> <p><b>Oznaczenie na wirniku</b></p>  <p><b>2,4g</b> – maksymalna masa zawartości próbówki</p> </div> <div style="text-align: center;"> <p><b>Oznaczenie na pojemniku</b></p>  <p><b>290g</b> – maksymalna masa elementów włożonych do pojemnika</p> </div> </div>
---	--

### 5.5 Żywotność wyposażenia

	<ul style="list-style-type: none"> <li>Każdy cykl wirowania, podczas którego rotor został rozpędzony i wyhamowany, jest uznawany za cykl pracy, niezależnie od prędkości i czasu jego trwania.</li> <li>Nie wolno używać wyposażenia po wykorzystaniu dozwolonej liczby cykli lub po upływie maksymalnego okresu użytkowania, w zależności od tego co nastąpi pierwsze.</li> <li>W przypadku wirnika <b>12352</b> oraz pojemników <b>13352 i 13353</b> żywotność określona jest na <b>3000 cykli</b> lub <b>5 lat</b>.</li> </ul>
--	---

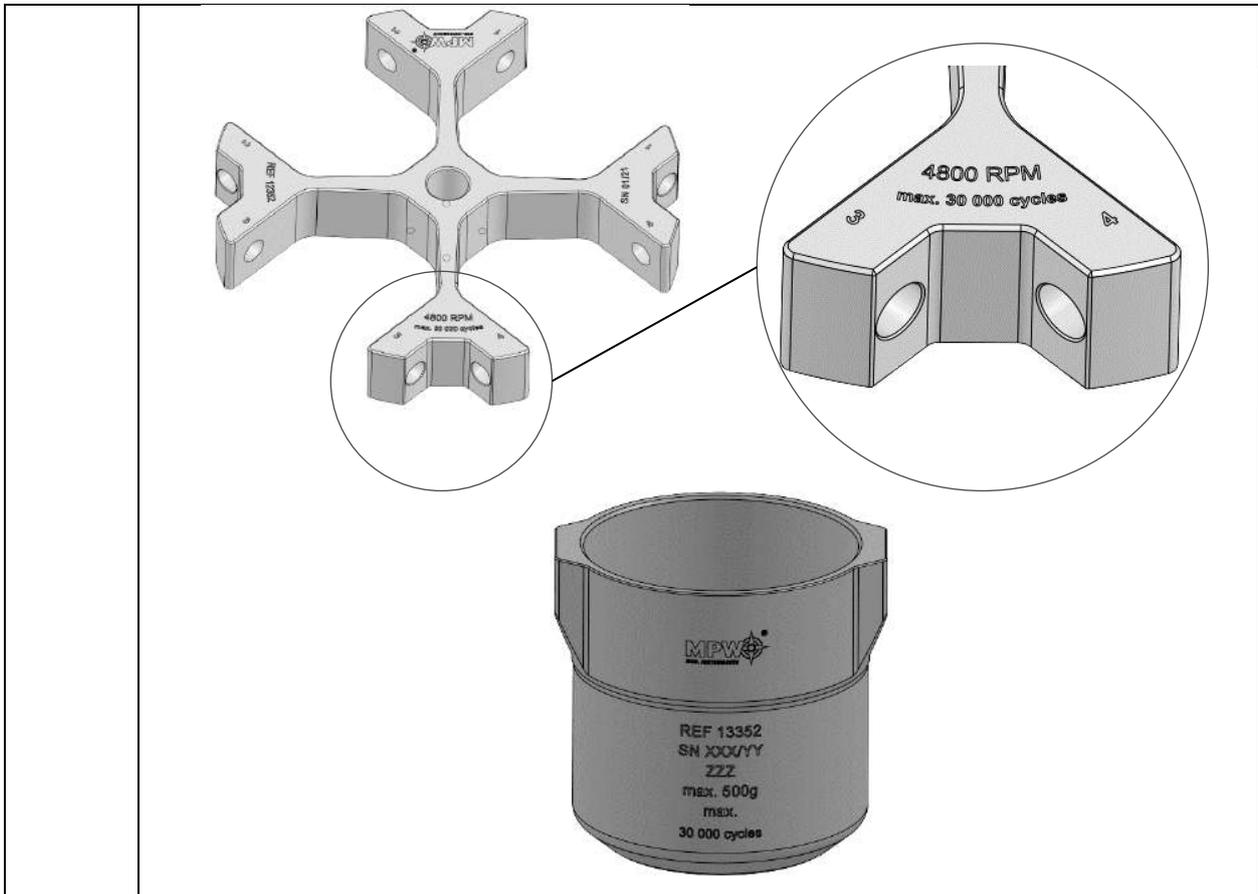

## 5.6 Bezpieczeństwo pracy

Wirówkę należy poddawać kontroli prowadzonej przez autoryzowany serwis przynajmniej raz do roku (po okresie gwarancyjnym). Powodem częstszej kontroli może być na przykład środowisko powodujące korozję. Badania powinny zakończyć się wystawieniem protokołu walidacji, określającym sprawdzenie stanu technicznego wirówki laboratoryjnej. Zaleca się założenie dokumentu, w którym rejestruje się wszelkie naprawy i przeglądy. Oba te dokumenty powinny być przechowywane w miejscu użytkowania wirówki.

	<p><b>KONTROLE PROWADZONE PRZEZ OPERATORA</b></p> <p>Operator musi zwracać uwagę na fakt, aby części wirówki ważne z punktu widzenia bezpieczeństwa nie były uszkodzone. Uwaga ta odnosi się szczególnie do:</p> <ul style="list-style-type: none"> <li>▪ Wyposażenia wirówki, a w szczególności zmian strukturalnych, korozji, początkowych pęknięć, ścierania części metalowych.</li> <li>▪ Połączeń śrubowych.</li> <li>▪ Kontroli uszczelek wirników i pojemników, jeżeli takie są stosowane. Szczególną uwagę należy zwrócić na elementy gumowe (uszczelnienia). W przypadku wystąpienia uszkodzeń lub widocznych zmian strukturalnych należy je niezwłocznie wymienić na nowe.</li> <li>▪ Kontroli wykonywania corocznych przeglądów pogwarancyjnych stanu technicznego wirówki (po wygaśnięciu gwarancji).</li> <li>▪ Nie wolno podnosić lub przesuwać wirówki podczas pracy i opierać się o nią.</li> <li>▪ Nie wolno pozostawać w strefie bezpieczeństwa w odległości 30 cm wokół wirówki ani pozostawiać wewnątrz tej strefy rzeczy np. naczyń szklanych.</li> <li>▪ Na wirówce nie wolno stawiać żadnych przedmiotów.</li> </ul>
	<p><b>OTWIERANIE POKRYWY</b></p> <ul style="list-style-type: none"> <li>▪ Nie wolno używać awaryjnego otwierania pokrywy podczas wirowania, gdyż grozi to utratą zdrowia lub życia.</li> </ul>

	<p><b>OBŚLUGA WIRNIKÓW</b></p> <ul style="list-style-type: none"> <li>▪ Nie wolno stosować wirników, pojemników i wkładek redukcyjnych z oznakami korozji lub innymi uszkodzeniami mechanicznymi.</li> <li>▪ Nie wolno wirować substancji o wysokiej agresywności korozyjnej, które mogą powodować uszkodzenie materiałów i obniżyć właściwości mechaniczne wirników, pojemników i wkładek redukcyjnych.</li> <li>▪ Nie wolno wirować wirników ze zdjętymi lub z niedokręconymi pokrywkami.</li> </ul>
---	--

### 5.7 Niewyważenie

Wirówka wyposażona jest w czujnik niewyważenia wirnika. W przypadku jego zadziałania proces wirowania zostaje zatrzymany przez szybkie hamowanie oraz zostaje wyświetlona informacja o błędzie. Skasowanie komunikatu błędu możliwe jest przez wciśnięcie dowolnego klawisza (**BACK**, **STOP**, **COVER**, **SET** oraz **▲▼◀▶**) po zatrzymaniu wirnika.

Należy upewnić się czy wirnik został poprawnie obciążony – miejsca w wirniku muszą być wyposażone w identycznie wypełnione pojemniki, wkładki, próbówki tak, aby uzyskać możliwie najlepsze zrównoważenie mas (patrz rozdział **Wypełnianie wirnika**).

Następnie zamknąć pokrywę i uruchomić ponownie wirowanie.

	<p>Niewyważenie powoduje hałas, wibracje podczas pracy i wywiera ujemny wpływ na układ napędowy (silnik, amortyzatory). Im dokładniej przeprowadzi się proces wyważania wsadu do wirnika, tym płynniej będzie pracowała wirówka i tym dłuższa będzie użytkowa przydatność układu napędowego. Ponadto osiąga się doskonały poziom rozdzielania wirowanej substancji, ponieważ już wyodrębnione części składowe nie będą ponownie podrywane przez drgania.</p>
---	--

### 5.8 Zatrzymanie awaryjne

W każdym momencie wirowania możliwe jest przerwanie procesu i szybkie zatrzymanie wirnika. Jednokrotne wciśnięcie klawisza **STOP** spowoduje zatrzymanie wirowania z charakterystyką hamowania ustawioną w programie (skasować komunikat przyciskiem **SET** lub **STOP**). Natomiast wciśnięcie go kolejny raz spowoduje zatrzymanie wirowania z najszybszą charakterystyką.

### 5.9 Ryzyko resztkowe

Wirówka została zbudowana zgodnie z najnowocześniejszymi i uznanymi zasadami bezpieczeństwa. Niemniej jednak nadal pozostaje pewien poziom ryzyka wynikający z niewłaściwej obsługi i wadliwego działania. Możliwe jest zmniejszenie ryzyka poprzez ścisłe stosowanie się do instrukcji i natychmiastowe naprawienie nieprawidłowego działania, które może zagrozić bezpieczeństwu.

## 6 Obsługa wirówki

### 6.1 Opis ogólny

Nowa generacja wirówek laboratoryjnych MPW MED. INSTRUMENTS wyposażona jest w nowoczesne sterowniki mikroprocesorowe, bardzo trwałe i ciche bezszczotkowe silniki asynchroniczne oraz wyposażenie spełniające współczesne wymagania użytkownika.

### 6.2 Elementy obsługi

1. Wyłącznik sieciowy
2. Gniazdo USB
3. Pulpit sterowniczy
4. Pokrywa
5. Wizjer
6. Miejsce awaryjnego otwierania pokrywy

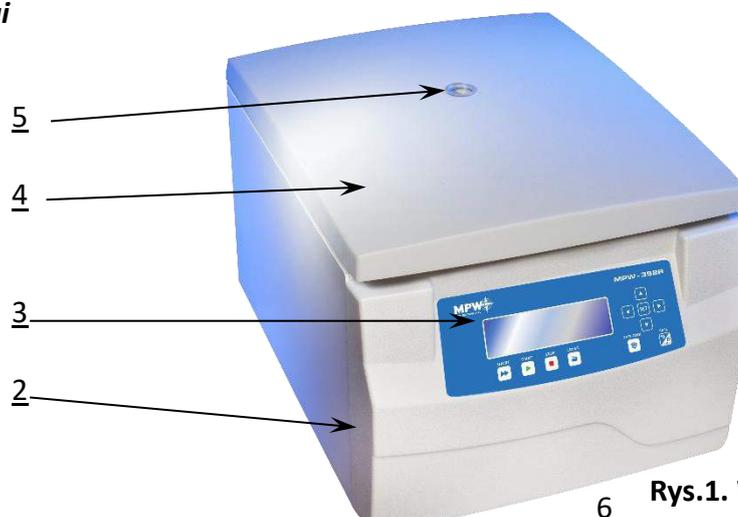

Rys.1. Widok ogólny



Rys.2. Prawa strona wirówki

1. Oś silnika
2. Wirnik
3. Pokrywa wirnika
4. Zacisk kompletny

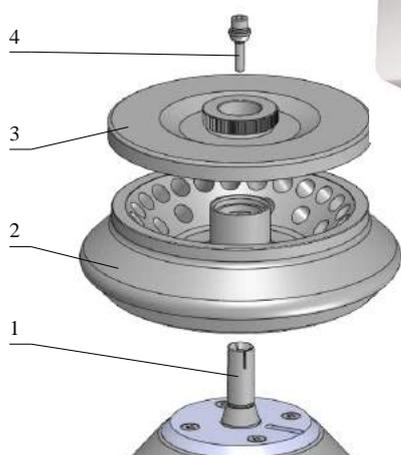

Rys.3. Zespół wirnika kątownego

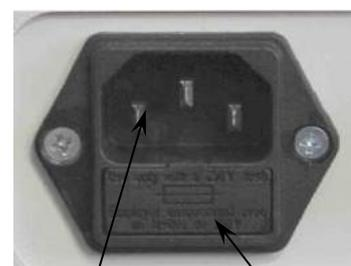

Rys.4. Gniazdo zasilania, tył wirówki

1. Gniazdo zasilania
2. Gniazdo bezpiecznika

### 6.3 Konstrukcja

Wirówka posiada sztywną samonośną konstrukcję. Obudowę wykonano z blachy aluminiowej lakierowanej, tył z blachy stalowej. Przednia część i pokrywa wykonane są z tworzywa typu ABS. Pokrywa zamocowana jest na stalowych osiach zawiasów, a od przodu jest zabezpieczana przed otwarciem jej w czasie wirowania zamkiem elektromagnetycznym. Osłonę komory wirowania wykonano z grubej blachy stalowej. Miska stanowiąca komorę wirowania jest wykonana z blachy nierdzewnej.

## 6.4 Tabliczka znamionowa

Dane dotyczące urządzenia należy odczytać z tabliczki znamionowej umieszczonej na tylnej ścianie wirówki (poniższy obrazek stanowi przykład).

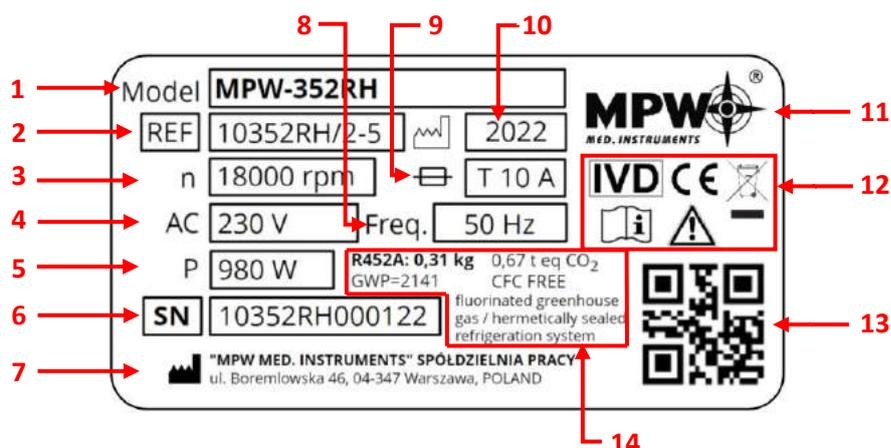

- |                             |   |
|-----------------------------|---|
| 1 Model wirówki             | 10 Rok produkcji  |
| 2 Numer katalogowy          | 11 Logotyp producenta   |
| 3 Prędkość maksymalna       | 12 Oznaczenia i symbole zatwierdzeń<br>(objaśnione w rozdziale 1)                 |
| 4 Napięcie znamionowe       | 13 Kod QR numeru seryjnego  |
| 5 Maksymalna moc znamionowa | 14 Informacja dotycząca czynnika<br>chłodniczego (tylko wirówki<br>z chłodzeniem) |
| 6 Numer seryjny             |   |
| 7 Dane producenta           |   |
| 8 Częstotliwość znamionowa  |   |
| 9 Zabezpieczenie prądowe    |   |

## 6.5 Wkładanie wirnika i wyposażenia



- Podłączyć wirówkę do źródła zasilania (gniazdo sieciowe z tyłu wirówki).
- Włączyć wirówkę (przełącznik z boku wirówki).
- Otworzyć pokrywę wirówki wciskając klawisz **COVER**. Przed założeniem wirnika sprawdzić, czy komora wirowania jest wolna od zanieczyszczeń, np. kurz, odpryski szkła, resztki cieczy, które należy usunąć.
- Nałożyć wirnik na oś silnika poprzez wsunięcie go do oporu na stożek (zachowując współosiowość między wirnikiem a osią silnika).
- Wkręcić zacisk w oś silnika (w kierunku obrotu wskazówek zegara), a następnie mocno dokręcić kluczem do wirników.
- **Wirniki horyzontalne muszą być wyposażone w pojemniki we wszystkich gniazdach.**
- Kołki zawieszania pojemnika powinny być regularnie smarowane wazeliną techniczną.
- W przypadku wirników z pokrywką, nie wolno z nich korzystać bez pokrywki. Pokrywki wirników muszą być dokładnie nakręcone na wirnik. Wirnik i pokrywa są oznaczone tym samym numerem katalogowym (REF), aby wyeliminować ryzyko nieprawidłowego doboru, w przypadku kiedy użytkownik posiada kilka rodzajów wirników. Pokrywki wirników zapewniają mniejsze opory wirników, prawidłowe osadzanie próbek i hermetyczne uszczelnienie.
- Należy stosować tylko odpowiednie pojemniki do wybranego typu wirnika.
- W celu zwiększenia trwałości wirnika i uszczelki, zaleca się smarowanie kołków wirnika, służących do zawieszania pojemników, podcięć na kołki w pojemnikach, uszczelki i miejsc gwintowanych wazeliną techniczną.

- |  |   |
|--|---|
|  | <ul style="list-style-type: none"><li>▪ W celu wymiany wirnika należy wyjąć próbki i pojemniki, poluzować zacisk wirnika załączonym kluczem, odwrotnie do ruchu wskazówek zegara, a następnie używając obu rąk należy uchwycić wirnik po przeciwnych stronach i zdjąć z osi silnika wyciągając do góry.</li></ul> |
|--|---|

## 6.6 Układ sterowania

Zastosowany w wirówce mikroprocesorowy układ sterowania zapewnia szerokie możliwości zadawania, realizacji i odczytu parametrów pracy.

## 6.7 Wprowadzanie parametrów

Układ zadawania i odczytu danych stanowi hermetycznie zamkniętą klawiaturę z wyraźnie dostępnymi elementami sterowania oraz wyświetlaczem graficznym. Łatwo odczytywalne wskaźniki sygnalizujące wykonywane operacje ułatwiają operatorowi programowanie i rejestrację parametrów oraz stanu urządzenia.

Wirówka posiada interfejs USB. Stwarza to możliwość podłączenia wirówki do komputera zewnętrznego PC i rejestracji parametrów wirowania.

## 6.8 Funkcje bezpieczeństwa

### Zamek pokrywy

Wirówkę można uruchomić jedynie przy poprawnie zamkniętej pokrywie. Pokrywę można otworzyć tylko po zatrzymaniu się wirnika. W przypadku awaryjnego otwarcia pokrywy podczas pracy, wirówka natychmiast rozpocznie hamowanie do całkowitego zatrzymania.

### Kontrola wyważenia

W przypadku wykrycia nierównomiernego obciążenia podczas pracy wirówki, napęd zostaje wyłączony. Na wyświetlaczu wyświetli się informacja o błędzie.

### Weryfikacja wirnika i zgodności z programem

Bezpośrednio po rozpoczęciu wirowania układ sterujący weryfikuje typ założonego wirnika i w przypadku niezgodności z typem umieszczonym w programie lub braku wirnika proces wirowania zostaje zatrzymany z równoczesnym wyświetleniem się na wyświetlaczu informacji o błędzie (gdy nieaktywna jest funkcja AUTOIDENTYFIKACJI). W przypadku zaznaczenia opcji autoidentyfikacja odpowiedni wirnik zostanie wybrany automatycznie, bez udziału użytkownika.

### Kontrola stanu spoczynku

Otwarcie pokrywy wirówki przy użyciu klawisza **COVER** jest możliwe tylko wtedy, gdy wirnik znajduje się w stanie spoczynku. Sprawdź, czy na ekranie widoczny jest symbol  opisany w rozdziale **Wyświetlacz**. Użyj wizjerka w pokrywie by upewnić się, że wirnik się nie obraca. Gdy wirnik hamuje widoczny jest symbol  opisany w rozdziale **Wyświetlacz**. Awaryjne otwieranie pokrywy podczas wirowania wirnika jest niedozwolone.

### Kontrola nadmiernej temperatury w komorze wirowania

Gdy temperatura w komorze wirowania przekroczy 50°C (dotyczy MPW-352R), 65°C (dotyczy MPW-352RH) np. z powodu awarii systemu sterowania lub urządzenia chłodzącego, napęd zostanie wyłączony, na wyświetlaczu pojawi się informacja o błędzie. Ponowne uruchomienie możliwe jest jedynie po ochłodzeniu urządzenia.

## 6.9 Przyrost temperatury (tylko MPW-352)

Temperatura w komorze wirowania, temperatura wirnika, temperatura próbek może przekroczyć 40° C, w zależności od czasu wirowania, prędkości/RCF oraz temperatury otoczenia.

## 7 Wirowanie

Włączenie lub wyłączenie zasilania wykonuje się wyłącznikiem z boku wirówki. Wszystkie nastawy wirówki realizuje się za pomocą panelu sterowania.

## 7.1 Panel sterowania

Do sterowania pracą wirówki służy pulpit sterowniczy umieszczony na przedniej ścianie obudowy.



	SHORT <sup>1</sup>	wirowanie krótkotrwałe
	START	rozpoczęcie wirowania
	STOP <sup>2</sup>	zatrzymanie wirowania
	COVER	otwieranie pokrywy
	FAST COOL	włączenie trybu szybkiego schładzania (tylko MPW-352R i MPW-352RH)
	BACK/ OPTIONS	wyjście z aktualnego menu / włączenie podmenu opcji (przytrzymać klawisz przez 1 s.)
	UP	nawigacja w menu / zwiększenie wartości
	DOWN	nawigacja w menu / zmniejszenie wartości
	LEFT	nawigacja w menu
	RIGHT	nawigacja w menu
<b>SET</b>	SET	edycja parametrów / zatwierdzenie zmian

<sup>1</sup> klawisz należy przytrzymać

<sup>2</sup> pierwsze przyciśnięcie – zatrzymanie wirowania z aktualnie wybraną charakterystyką hamowania (następnie potwierdzić komunikat przyciskiem **SET** lub **STOP**), drugie przyciśnięcie – najszybsze możliwe zatrzymanie

## 7.2 Wyświetlacz

W centrum pulpitu sterowniczego znajduje się wyświetlacz. Widoki ekranów standardowych zostały przedstawione poniżej. Niniejsza instrukcja obsługi zawiera przykładowe ekrany wirówki MPW-352R/RH, ekrany dla MPW-352 (bez chłodzenia) nie zawierają pola dotyczącego temperatury. Miganie danego parametru na ekranie oznacza jego gotowość do ustawiania, miganie jest zwizualizowane w instrukcji jako podświetlenie.

	Zawsze po włączeniu wirówki pojawia się ekran powitalny, po jego zgaśnięciu można przystąpić do programowania parametrów urządzenia.
	Ekran <b>uproszczony</b> jest ustawiony jako domyślny, istnieje możliwość przełączenia na ekran standardowy

	<p><b>Ekran standardowy</b> zawiera rozszerzoną liczbę nastaw widoczną podczas pracy.</p>
<p>Szczegółowe informacje dotyczące trybów wyświetlania zawarto w rozdziale <b>Odmiany ekranu głównego</b>.</p>	

<b>OBROTY</b>	prędkość obrotowa	zadana/uzyskana
<b>RCF</b>	względna siła odśrodkowa	zadane/uzyskane
<b>CZAS</b>	czas wirowania	zadany/uzyskany
<b>TEMP</b>	temperatura	zadana/uzyskana
<b>PROG --</b>	numer programu	
<b>11199 / ---</b>	numer wirnika	
<b>PARAM</b>	menu parametrów pracy wirówki	
<b>MENU</b>	menu wirówki	

	aktywny tryb zmiany ustawień		
	charakterystyka użytkownika (ACC/DEC 10-19)		
	gęstość inna niż 1,2 g/cm <sup>3</sup>		
	zmieniony promień wirowania		
	zliczanie czasu wirowania (malejąco)		zliczanie czasu wirowania (rosnąco)
	chłodzenie do zadanej temperatury		
	chłodzenie w trybie FAST COOL		
	wirowanie		wirowanie (z automatycznym otwarciem pokrywy)
	postój z zamkniętą pokrywą		postój z otwartą pokrywą
	hamowanie		najszybsze możliwe hamowanie
	identyfikacja wirnika		
	komora termiczna		
	opóźnienie od temperatury		
	opóźnienie od czasu		
	rozwijanie listy		
	czasowo zablokowana edycja parametrów		
	ustawiona blokada hasłem		
	trwa odmierzanie czasu (miga)		
	opcja wyłączona		opcja włączona

### 7.3 Ustawianie RPM, RCF, czasu wirowania, temperatury

Na ekranie standardowym możliwe jest ustawienie:

prędkości wirowania - RPM	<b>OBROTY</b>
względnej siły odśrodkowej (jako wielokrotność przyspieszenia ziemskiego)	<b>RCF</b>
czasu wirowania	<b>CZAS</b>
temperatury wirowania	<b>TEMP</b> (tylko R/RH)

Aby wprowadzić nową wartość zakładki **OBROTY** należy:

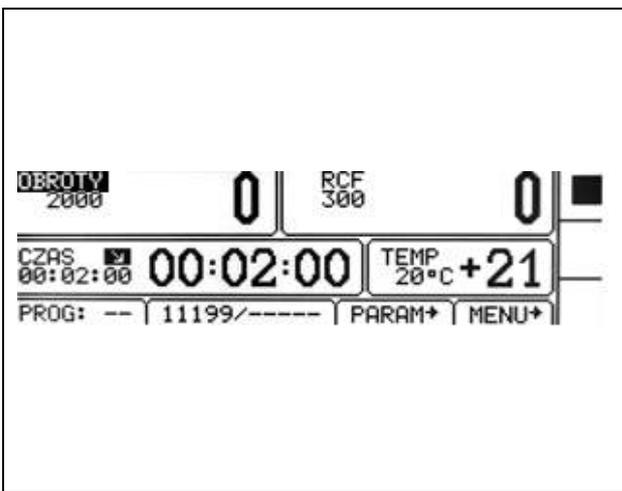
	<ul style="list-style-type: none"> <li>▪ Wcisnąć klawisz <b>SET</b> (włączy tryb edycji). pojawi się symbol .</li> <li>▪ Klawiszami <b>▲▼◀▶</b> zaznaczyć wybrane pole <b>OBROTY</b> (zacznie migać).</li> <li>▪ Wcisnąć klawisz <b>SET</b>,  zacznie migać.</li> <li>▪ Klawiszami <b>◀▶</b> wybrać rząd wielkości zmienianej wartości (zacznie migać).</li> <li>▪ Klawiszami <b>▲▼</b> ustawić wartość.</li> <li>▪ Powtórzyć dwie powyższe czynności dla wszystkich zmienianych rzędów wielkości.</li> <li>▪ Zaakceptować ustawienia klawiszem <b>SET</b>.</li> <li>▪ Klawiszem <b>BACK</b> opuścić tryb edycji.</li> </ul>
<p>Zmiana obrotów pociąga za sobą zmianę wartości RCF.</p>	

Aby wprowadzić nową wartość zakładki **RCF** należy:

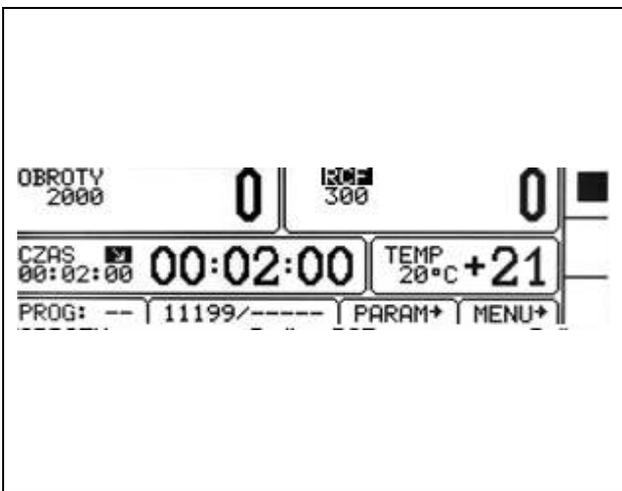
	<ul style="list-style-type: none"> <li>▪ Wcisnąć klawisz <b>SET</b> (włączyć tryb edycji) pojawi się symbol .</li> <li>▪ Klawiszami <b>▲▼◀▶</b> zaznaczyć wybrane pole <b>RCF</b> (zacznie migać).</li> <li>▪ Wcisnąć klawisz <b>SET</b>,  zacznie migać.</li> <li>▪ Klawiszami <b>◀▶</b> wybrać rząd wielkości zmienianej wartości (zacznie migać).</li> <li>▪ Klawiszami <b>▲▼</b> ustawić wartość.</li> <li>▪ Powtórzyć dwie powyższe czynności dla wszystkich zmienianych rzędów wielkości.</li> <li>▪ Zaakceptować ustawienia klawiszem <b>SET</b>.</li> <li>▪ Klawiszem <b>BACK</b> opuścić tryb edycji.</li> </ul>
<p>Zmiana RCF pociąga za sobą zmianę wartości obrotów.</p>	

Aby wprowadzić nową wartość zakładki **CZAS** należy:

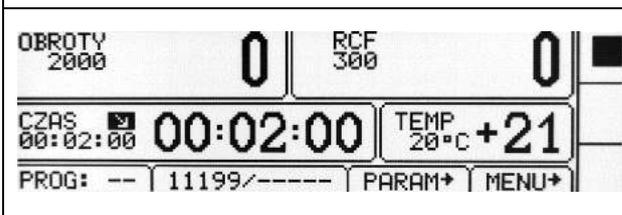
	<ul style="list-style-type: none"> <li>▪ Wcisnąć klawisz <b>SET</b> (włączy tryb edycji) pojawi się symbol .</li> <li>▪ Klawiszami <b>▲▼◀▶</b> zaznaczyć pole <b>CZAS</b> (zacznie migać).</li> </ul>
<p style="text-align: center;">00:02:00 [hh : mm : ss]</p>	<ul style="list-style-type: none"> <li>▪ Wcisnąć klawisz <b>SET</b>,  zacznie migać.</li> </ul>

<p>przykładowo:</p> <p>czas wirowania – 2 minuty 00 sekund</p>	<ul style="list-style-type: none"> <li>▪ Klawiszami ◀▶ wybrać rząd wielkości zmienianej wartości (zacznie migać).</li> <li>▪ Klawiszami ▲▼ ustawić wartość.</li> <li>▪ Powtórzyć dwie powyższe czynności dla wszystkich rzędów wielkości (hh:mm:ss).</li> <li>▪ Zaakceptować ustawienia klawiszem <b>SET</b>.</li> <li>▪ Klawiszem <b>BACK</b> opuścić tryb edycji.</li> </ul>
<p style="text-align: center;">00:02:00</p>	<p>ustawiona wartość</p>
<p style="text-align: center;">02:00</p>	<p>bieżąca wartość (cyfry znaczące) – odliczana w trakcie wirowania.</p>

<p>Tryb <b>HOLD</b></p>	<p>tryb pracy ciągłej (wirowanie do momentu wciśnięcia klawisza <b>STOP</b>)</p>
	<ul style="list-style-type: none"> <li>▪ W celu uruchomienia trybu <b>HOLD</b> należy ustawić wartość czasu na <b>00:00:00</b> (w sposób podany powyżej).</li> <li>▪ By przerwać wirowanie w trybie <b>HOLD</b> należy wcisnąć klawisz <b>STOP</b>.</li> </ul>

Aby wprowadzić nową wartości zakładki **TEMP** należy (tylko MPW-352R i MPW-352RH):

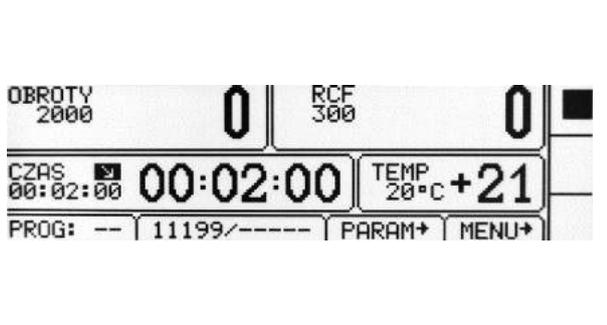
	<ul style="list-style-type: none"> <li>▪ Wcisnąć klawisz <b>SET</b> (włączy się tryb edycji) pojawi się symbol .</li> <li>▪ Klawiszami ▲▼◀▶ zaznaczyć pole <b>TEMP</b> (zacznie migać).</li> <li>▪ Wcisnąć klawisz <b>SET</b>.</li> <li>▪ Klawiszami ▲▼ ustawić wartość [-20°C÷40°C].</li> <li>▪ Zaakceptować ustawienia klawiszem <b>SET</b>.</li> <li>▪ Klawiszem <b>BACK</b> opuścić tryb edycji.</li> </ul>
---	--

#### 7.4 Programy użytkownika

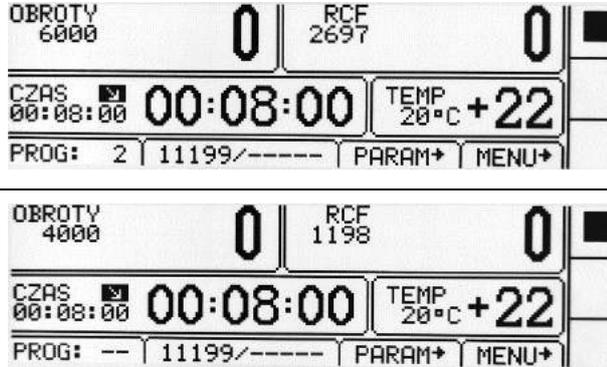
	<p>Po uruchomieniu wirówki, aktywny jest program, który był używany podczas poprzedniej sesji. Jeśli żaden program nie był wczytany, wyświetlane są ostatnie zadane parametry.</p>
---	--

Wybór programu:																																																																																												
Wejście w tryb wyboru programu dla ekranu uproszczonego:																																																																																												
	<ul style="list-style-type: none"> <li>Wcisnąć  przez 1s.</li> <li>Pojawi się dodatkowe okienko wyboru.</li> <li>Przy pomocy klawiszy ▲ ▼ wybrać <b>PROG</b>.</li> <li>Wcisnąć <b>SET</b> pojawi się ramka wyboru.</li> </ul>																																																																																											
Wejście w tryb wyboru programu dla ekranu standardowego:																																																																																												
	<ul style="list-style-type: none"> <li>Wcisnąć klawisz <b>SET</b>, pojawi się symbol </li> <li>Klawiszami ▲ ▼ ◀ ▶ najechać na pole <b>PROG --</b> (zacznie migać).</li> <li>Wcisnąć klawisz <b>SET</b>. Pojawi się lista programów.</li> </ul>																																																																																											
Zakładka trybu wyboru programu:																																																																																												
<table border="1"> <thead> <tr> <th>Nr</th> <th>OBROTY</th> <th>RCF</th> <th>CZAS</th> <th>TEMP</th> <th>ACC</th> <th>DEC</th> <th>WIR</th> </tr> </thead> <tbody> <tr><td>0</td><td>2000</td><td>537</td><td>HOLD</td><td>20</td><td>WIR</td><td>WIR</td><td>11740</td></tr> <tr><td>1</td><td>2000</td><td>300</td><td>00:02:00</td><td>20</td><td>WIR</td><td>WIR</td><td>11199</td></tr> <tr><td>2</td><td>6000</td><td>2697</td><td>00:08:00</td><td>20</td><td>WIR</td><td>WIR</td><td>11199</td></tr> <tr><td>▶ 3</td><td>3000</td><td>674</td><td>01:15:00</td><td>20</td><td>WIR</td><td>WIR</td><td>11199</td></tr> <tr><td>4</td><td></td><td></td><td></td><td></td><td></td><td></td><td></td></tr> <tr><td>5</td><td></td><td></td><td></td><td></td><td></td><td></td><td></td></tr> </tbody> </table> <table border="1"> <thead> <tr> <th>Nr</th> <th>OBROTY</th> <th>C</th> <th>DEC</th> <th>WIR</th> </tr> </thead> <tbody> <tr><td>0</td><td>2000</td><td>WIR</td><td>WIR</td><td>11740</td></tr> <tr><td>1</td><td>2000</td><td>WIR</td><td>WIR</td><td>11199</td></tr> <tr><td>2</td><td>6000</td><td>WIR</td><td>WIR</td><td>11199</td></tr> <tr><td>▶ 3</td><td>3000</td><td>WIR</td><td>WIR</td><td>11199</td></tr> <tr><td>4</td><td></td><td></td><td></td><td></td></tr> <tr><td>5</td><td></td><td></td><td></td><td></td></tr> </tbody> </table>	Nr	OBROTY	RCF	CZAS	TEMP	ACC	DEC	WIR	0	2000	537	HOLD	20	WIR	WIR	11740	1	2000	300	00:02:00	20	WIR	WIR	11199	2	6000	2697	00:08:00	20	WIR	WIR	11199	▶ 3	3000	674	01:15:00	20	WIR	WIR	11199	4								5								Nr	OBROTY	C	DEC	WIR	0	2000	WIR	WIR	11740	1	2000	WIR	WIR	11199	2	6000	WIR	WIR	11199	▶ 3	3000	WIR	WIR	11199	4					5					<ul style="list-style-type: none"> <li>Klawiszami ▲ ▼ wybrać pożądaną pozycję programu (zaznaczona symbolem ▶).</li> <li>Wcisnąć klawisz <b>SET</b> - pojawi się ramka wyboru.</li> </ul> <p>Czynności <b>WCZYTAJ</b>, <b>ZAPISZ</b>, <b>USUŃ</b>, <b>KRZYWE</b> dotyczą wybranego programu (zaznaczonego symbolem ▶):</p> <p>▶ – program aktualnie wybrany.</p>
Nr	OBROTY	RCF	CZAS	TEMP	ACC	DEC	WIR																																																																																					
0	2000	537	HOLD	20	WIR	WIR	11740																																																																																					
1	2000	300	00:02:00	20	WIR	WIR	11199																																																																																					
2	6000	2697	00:08:00	20	WIR	WIR	11199																																																																																					
▶ 3	3000	674	01:15:00	20	WIR	WIR	11199																																																																																					
4																																																																																												
5																																																																																												
Nr	OBROTY	C	DEC	WIR																																																																																								
0	2000	WIR	WIR	11740																																																																																								
1	2000	WIR	WIR	11199																																																																																								
2	6000	WIR	WIR	11199																																																																																								
▶ 3	3000	WIR	WIR	11199																																																																																								
4																																																																																												
5																																																																																												
<table border="1"> <thead> <tr> <th>Nr</th> <th>OBROTY</th> <th>C</th> <th>DEC</th> <th>WIR</th> </tr> </thead> <tbody> <tr><td>0</td><td>2000</td><td>WIR</td><td>WIR</td><td>11740</td></tr> <tr><td>1</td><td>2000</td><td>WIR</td><td>WIR</td><td>11199</td></tr> <tr><td>2</td><td>6000</td><td>WIR</td><td>WIR</td><td>11199</td></tr> <tr><td>▶ 3</td><td>3000</td><td>WIR</td><td>WIR</td><td>11199</td></tr> <tr><td>4</td><td></td><td></td><td></td><td></td></tr> <tr><td>5</td><td></td><td></td><td></td><td></td></tr> </tbody> </table>	Nr	OBROTY	C	DEC	WIR	0	2000	WIR	WIR	11740	1	2000	WIR	WIR	11199	2	6000	WIR	WIR	11199	▶ 3	3000	WIR	WIR	11199	4					5					<ul style="list-style-type: none"> <li><b>WCZYTAJ</b> – wczytanie wybranego programu,</li> <li><b>ZAPISZ</b> – zapisanie bieżących parametrów (potwierdzić naciskając TAK),</li> </ul>																																																								
Nr	OBROTY	C	DEC	WIR																																																																																								
0	2000	WIR	WIR	11740																																																																																								
1	2000	WIR	WIR	11199																																																																																								
2	6000	WIR	WIR	11199																																																																																								
▶ 3	3000	WIR	WIR	11199																																																																																								
4																																																																																												
5																																																																																												
<table border="1"> <thead> <tr> <th>Nr</th> <th>OBROTY</th> <th>C</th> <th>DEC</th> <th>WIR</th> </tr> </thead> <tbody> <tr><td>0</td><td>2000</td><td>WIR</td><td>WIR</td><td>11740</td></tr> <tr><td>1</td><td>2000</td><td>WIR</td><td>WIR</td><td>11199</td></tr> <tr><td>2</td><td>6000</td><td>WIR</td><td>WIR</td><td>11199</td></tr> <tr><td>▶ 3</td><td>3000</td><td>WIR</td><td>WIR</td><td>11199</td></tr> <tr><td>4</td><td></td><td></td><td></td><td></td></tr> <tr><td>5</td><td></td><td></td><td></td><td></td></tr> </tbody> </table>	Nr	OBROTY	C	DEC	WIR	0	2000	WIR	WIR	11740	1	2000	WIR	WIR	11199	2	6000	WIR	WIR	11199	▶ 3	3000	WIR	WIR	11199	4					5					<ul style="list-style-type: none"> <li><b>USUN</b> – skasowanie programu (potwierdzić zaznaczając TAK),</li> </ul>																																																								
Nr	OBROTY	C	DEC	WIR																																																																																								
0	2000	WIR	WIR	11740																																																																																								
1	2000	WIR	WIR	11199																																																																																								
2	6000	WIR	WIR	11199																																																																																								
▶ 3	3000	WIR	WIR	11199																																																																																								
4																																																																																												
5																																																																																												
	<p><b>NOWY PROGRAM</b> – wejście w tryb tworzenia nowego programu (opisane poniżej).</p>																																																																																											

Tworzenie nowego programu:																																									
<p>OBROTY 4000 RCF 1198</p> <p>CZAS 00:08:00 TEMP 20°C +22</p> <p>PROG: -- 11199/----- PARAM MENU</p> <table border="1"> <thead> <tr> <th>Nr</th> <th>OBROTY</th> <th>RCF</th> <th>CZAS</th> <th>TEMP</th> <th>ACC</th> <th>DEC</th> <th>WIR</th> </tr> </thead> <tbody> <tr><td>0</td><td>2000</td><td>537</td><td>HOLD</td><td>20</td><td>3</td><td>3</td><td>11740</td></tr> <tr><td>1</td><td>2000</td><td>300</td><td>00:02:00</td><td>20</td><td>3</td><td>3</td><td>11199</td></tr> <tr><td>2</td><td>6000</td><td>2697</td><td>00:08:00</td><td>20</td><td>3</td><td>3</td><td>11199</td></tr> <tr><td>3</td><td>3000</td><td>674</td><td>01:15:00</td><td>20</td><td>3</td><td>3</td><td>11199</td></tr> </tbody> </table> <p>Menu: Wczytaj, Zapisz, Usun, Krzywe, <b>NOWY PROGRAM</b></p>	Nr	OBROTY	RCF	CZAS	TEMP	ACC	DEC	WIR	0	2000	537	HOLD	20	3	3	11740	1	2000	300	00:02:00	20	3	3	11199	2	6000	2697	00:08:00	20	3	3	11199	3	3000	674	01:15:00	20	3	3	11199	<ul style="list-style-type: none"> <li>Wcisnąć klawisz <b>SET</b>, pojawi się symbol </li> <li>Klawiszami <b>▲▼◀▶</b> najechać na pole <b>PROG --</b> (zacznie migać).</li> <li>Wcisnąć klawisz <b>SET</b>. Pojawi się lista programów.</li> <li>Wybrać <b>NOWY PROGRAM</b>, wcisnąć <b>SET</b> oraz <b>BACK</b>, a następnie ustawić pożądane parametry wirowania (patrz rozdział <b>Wirowanie</b>). W celu zapisania programu należy powrócić do menu <b>PROG</b> i zapisać program pod wybranym numerem jak opisano uprzednio.</li> </ul>
Nr	OBROTY	RCF	CZAS	TEMP	ACC	DEC	WIR																																		
0	2000	537	HOLD	20	3	3	11740																																		
1	2000	300	00:02:00	20	3	3	11199																																		
2	6000	2697	00:08:00	20	3	3	11199																																		
3	3000	674	01:15:00	20	3	3	11199																																		
<b>Zmiana parametrów w czasie wirowania.</b>																																									
<ul style="list-style-type: none"> <li>Istnieje możliwość zmiany parametrów <b>OBROTY</b>, <b>RCF</b>, <b>CZAS</b>, ustawień w zakładce <b>PARAM</b>. w trakcie procesu wirowania. Po takiej zmianie układ modyfikuje proces wirowania dostosowując się do bieżącego ustawienia. W przypadku zmodyfikowania wczytanego programu, przed zapisaniem go wyświetlony będzie symbol <b>PROG --</b> (zamiast numeru programu).</li> </ul>																																									

### 7.5 Kreator krzywych rozpędzania i hamowania

PROG / KRZYWE	
<p>Table of programs (same as above)</p> <p>Menu: Wczytaj, Zapisz, Usun, <b>KRZYWE</b>, NOWY PROGRAM</p>	<ul style="list-style-type: none"> <li>Klawiszami <b>▲▼</b> wybrać zapisany program, dla którego zamierzamy utworzyć charakterystykę rozpędzania lub hamowania (zaznaczony symbolem ▶).</li> <li>Wcisnąć klawisz <b>SET</b></li> <li>Klawiszami <b>▲▼</b> wybrać <b>KRZYWE</b></li> <li>Wcisnąć klawisz <b>SET</b> - pojawi się ramka wyboru.</li> </ul>
<p>Table of programs (same as above)</p> <p>Menu: PROGRAM: 1, KRZYWE, ROZPEDZANIE, HAMOWANIE</p>	<ul style="list-style-type: none"> <li>Klawiszami <b>▲▼</b> wybrać <b>ROZPEDZANIE</b> dla utworzenia charakterystyki rozpędzania lub <b>HAMOWANIE</b> dla charakterystyki hamowania.</li> <li>Nacisnąć klawisz <b>SET</b>.</li> </ul>

#### 7.5.1 Charakterystyka rozpędzania, tworzenie odcinka 1

<p>Wyświetlone naprzemiennie <b>OBROTY</b> i <b>4000</b> (przykład):</p> <p>Nr CZAS OBROTY</p> <p>1 0:00:11 4000</p> <p>ACC 15 0:00:11</p>	<b>Nr</b>	nr odcinka (maks. 4)
	<b>CZAS</b>	czas osiągnięcia zadanej prędkości
	<b>OBROTY</b>	zadana prędkość
	<b>ACC</b>	nr charakterystyki (10-19)
		dodanie nowego odcinka
	usunięcie ostatniego odcinka	

		edycja odcinka
		wyjście z menu krzywych
		przełączanie RPM/RCF

Po wejściu do kreatora krzywych, podświetlony jest symbol . Wciśnięcie **SET** oraz wybranie „NIE” w odpowiedzi na pytanie „ZAPISAĆ?” spowoduje powrót do menu **PROG → KRZYWE** bez dokonywania zmian w charakterystyce rozruchowej. Aby rozpocząć edycję charakterystyki jednoodcinkowej należy wybrać klawiszami ikonę i wcisnąć **SET**.

		edycja wartości (miganie oznacza edytowanie danej wartości)
	<ul style="list-style-type: none"> <li>▪ Wcisnąć <b>SET</b></li> <li>▪ Klawiszami  wybrać pożądaną wartość czasu dla odcinka</li> <li>▪ Wcisnąć <b>SET</b></li> <li>▪ Edycja wartości prędkości maksymalnej nie jest możliwa. Aby tego dokonać musi być utworzonych więcej odcinków, ale ostatni odcinek zawsze będzie miał maksymalną zadaną prędkość bez możliwości zmiany.</li> <li>▪ Klawiszami  wybrać  i wcisnąć <b>SET</b>, aby zakończyć edycję charakterystyki.</li> </ul>	

### 7.5.2 Dodawanie i edycja odcinków - rozpędzanie

W celu zaprogramowania kolejnych odcinków należy wybrać klawiszami ikonę i wcisnąć **SET**. Pojawi się nowy odcinek (lub odcinki – po kolejnych wciśnięciach **SET**) z czasem 1 sekundy i prędkością równą prędkości maksymalnej.

Aby rozpocząć edycję nowo dodanego odcinka (odcinków) należy wybrać klawiszami ikonę , wcisnąć **SET** i dokonać ustawień według opisu poniżej.

Po wejściu w menu edycji odcinków charakterystyki podświetli się wartość czasu pierwszego odcinka (jak na obrazku poniżej).

	Maksymalna wartość prędkości dla odcinka nie może być wyższa niż wartość prędkości maksymalnej charakterystyki (dotyczy ostatniego odcinka).	
	<ul style="list-style-type: none"> <li>▪ Klawiszami  podświetlić wartość czasu lub prędkości dla żądanego odcinka</li> <li>▪ Wcisnąć <b>SET</b></li> <li>▪ Klawiszami  wybrać żądaną wartość</li> <li>▪ Wcisnąć <b>SET</b></li> <li>▪ Powtarzać do momentu ustawienia wszystkich odcinków</li> </ul>	

**Zapisanie utworzonej charakterystyki**

- Wybrać klawiszami ◀▶ ikonę ↻ i wcisnąć **SET**
- W oknie „Zapisać?” klawiszami ▲▼ wybrać **TAK**, aby potwierdzić zapisanie charakterystyki lub **NIE**, aby wyjść bez jej zapisywania
- Wcisnąć **SET**

### 7.5.3 Wykres rozpędzania

**Przykład zadanych parametrów oraz wykres:**

Po zakończeniu programowania wartości czasu i/lub prędkości następuje graficzne wyświetlenie odcinka (wszystkich odcinków) na wykresie po prawej stronie ekranu. Na osi poziomej charakterystyki rozruchowej użytkownika jest wartość czasu, natomiast na pionowej wartości obrotów.

### 7.5.4 Charakterystyka hamowania, tworzenie odcinka 1

Wyświetlone naprzemiennie **OBROTY** i **4000** (przykład):

<b>Nr</b>	nr odcinka (maks. 4)
<b>CZAS</b>	czas osiągnięcia zadanej prędkości
<b>OBROTY</b>	zadana prędkość
<b>DEC</b>	nr charakterystyki (10-19)
+	dodanie nowego odcinka
-	usunięcie ostatniego odcinka
✎	edycja odcinków
↻	wyjście z menu krzywych
↺↻	przełączanie RPM/RCF

Po wejściu do kreatora krzywych, podświetlony jest symbol ↻. Wciśnięcie **SET** oraz wybranie „NIE” w odpowiedzi na pytanie „ZAPISAC?” spowoduje powrót do menu **PROG → KRZYWE** bez dokonywania zmian w charakterystyce rozruchowej. Aby rozpocząć edycję charakterystyki jednoodcinkowej należy wybrać klawiszami ◀▶ ikonę ✎ i wcisnąć **SET**.

**✎** edycja wartości (miganie oznacza edytowanie danej wartości)

- Wcisnąć **SET**
- Klawiszami ▲▼◀▶ wybrać czas dla odcinka
- Wcisnąć **SET**
- Edycja wartości prędkości minimalnej nie jest możliwa. Aby tego dokonać musi być utworzonych więcej odcinków, ale ostatni odcinek zawsze będzie miał wartość „0”.

	<ul style="list-style-type: none"> <li>▪ Klawiszami ▼◀ wybrać ↻ i wcisnąć SET, aby zakończyć edycję charakterystyki.</li> </ul>
--	---

### 7.5.5 Dodawanie i edycja odcinków – hamowanie

W celu zaprogramowania kolejnych odcinków należy wybrać klawiszami ◀▶ ikonę ⊕ i wcisnąć SET. Pojawi się nowy odcinek (lub odcinki – po kolejnych wciśnięciach SET) z czasem i prędkością równą prędkości minimalnej – „0”.

Aby rozpocząć edycję nowo dodanego odcinka (odcinków) należy wybrać klawiszami ◀▶ ikonę ✎, wcisnąć SET i dokonać ustawień według opisu poniżej.

Po wejściu w menu edycji odcinków charakterystyki podświetli się wartość czasu pierwszego odcinka (jak na obrazku poniżej).

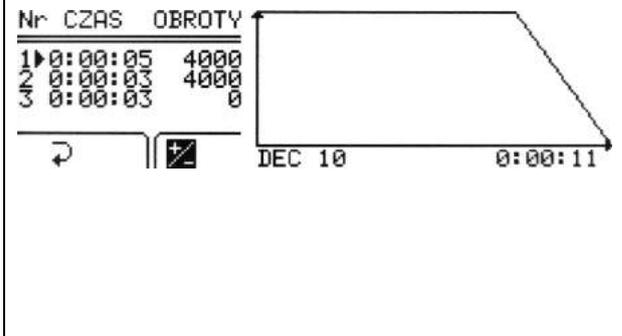
	<p>Wartość prędkości ostatniego odcinka zawsze będzie „0”.</p> <ul style="list-style-type: none"> <li>▪ Klawiszami ▲▼◀▶ podświetlić wartość czasu lub prędkości dla żądanego odcinka</li> <li>▪ Wcisnąć SET</li> <li>▪ Klawiszami ▲▼◀▶ wybrać wartość</li> <li>▪ Wcisnąć SET</li> <li>▪ Powtarzać do momentu ustawienia wszystkich odcinków</li> <li>▪ Aby zakończyć edycję charakterystyki klawiszami ▲▼◀▶ wybrać ↻ i wcisnąć SET.</li> </ul>
--	--

### Zapisanie utworzonej charakterystyki

	<ul style="list-style-type: none"> <li>▪ Wybrać klawiszami ◀▶ ikonę ↻ i wcisnąć SET</li> <li>▪ W oknie „Zapisać?” klawiszami ▲▼ wybrać TAK, aby potwierdzić zapisanie charakterystyki lub NIE, aby wyjść bez jej zapisywania</li> <li>▪ Wcisnąć SET</li> </ul>
---	--

### 7.5.6 Wykres hamowania

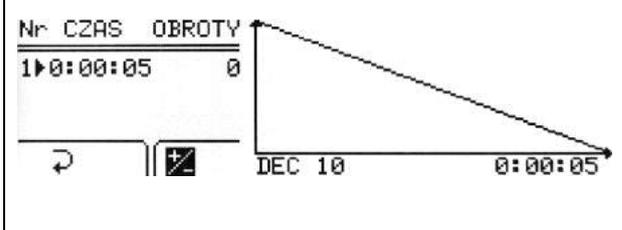
<p><b>Przykład zadanych parametrów oraz wykres:</b></p>	
	<p>Po zakończeniu programowania wartości czasu i/lub prędkości następuje graficzne wyświetlenie odcinka (wszystkich odcinków) na wykresie po prawej stronie ekranu. Na osi poziomej charakterystyki hamowania użytkownika jest wartość czasu, natomiast na pionowej wartości obrotów.</p>

### 7.5.7 Usuwanie odcinków

W oknie kreatora charakterystyk:

Nr	CZAS
1	0:00:05
2	0:00:03
3	0:00:03



USUNAC?

---

TAK  
NIE

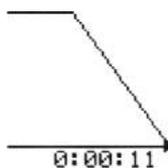

0:00:11

- Wybrać klawiszami ◀▶ ikonę  i wcisnąć **SET**
- W oknie „Usunąć?” klawiszami ▲▼ wybrać TAK, aby potwierdzić usunięcie odcinka charakterystyki lub NIE, aby anulować
- Wcisnąć **SET**

### 7.6 Wczytanie programu z charakterystyką użytkownika

Wczytanie programu ze zmodyfikowaną charakterystyką w zakładce PROG/KRZYWE jest sygnalizowane ikoną na ekranie:

OBROTY 3000	0	RCF 674	0	
CZAS 01:15:00	01:15:00	TEMP 20°C	+22	
PROG: 3	11199/-----	PARAM+	MENU+	

Symbol  oznacza wybranie programu ze zmodyfikowaną charakterystyką rozruchu / hamowania (nr charakterystyk 10 ÷ 19).

Zmiana jakiegokolwiek parametru pociąga za sobą dezaktywację trybu charakterystyki wieloodcinkowej.

### 7.7 Wybór wirnika

Ekran uproszczony:

SPEED 20	RCF 537	0	
TIM 00:1	00	TEMP 12°C	+21

PROG. ---  
11199/-----  
PARAM.+  
MENU+  
TRYB EKRANU

- Wcisnąć  przez 1s.
- Przy pomocy klawiszy ▲▼ wybrać numer wirnika (na ekranie przykładowym 11199/----) .
- Wcisnąć **SET**.
- Przeprowadzić operacja opisane poniżej (za opisem ustawiania wirnika w trybie ekranu standardowego

Ekran standardowy:

OBROTY 2000	0	RCF 300	0	
CZAS 00:02:00	00:02:00	TEMP 20°C	+22	
PROG: --	11199/-----	PARAM+	MENU+	

- Wcisnąć klawisz **SET**, pojawi się symbol .
- Klawiszami ▲▼▶ przejść do menu 11199 / ---- (przykładowy numer).
- Wcisnąć klawisz **SET** (pojawi się lista wirników).

Nr	WIR.	POJEMN.	OBROTY	RCF	RMAX	RMIN
▶ 17	11468	-----	12000	15294	95	84
18	11469	-----	12000	14499	90	52
19	11496	-----	10000	10621	95	24
20	11501	-----	5200	4021	133	55
21	11503	-----	2000	733	164	40
22	11585	-----	14000	20817	95	84

- Klawiszami ▲▼ wybrać pożądany numer wirnika.
- Potwierdzić wybór naciskając klawisz **SET**.
- Wyłączyć tryb edycji wciskając klawisz **BACK**.

## 7.8 Tryb SHORT

	<b>TRYB SHORT</b>
	<ul style="list-style-type: none"> <li>▪ Tryb <b>SHORT</b> uruchamia się poprzez wciśnięcie i przytrzymanie ►► (<b>SHORT</b>). Praca w tym trybie trwa tyle czasu ile użytkownik trzyma klawisz <b>SHORT</b>.</li> <li>▪ Wirowanie zostanie zakończone po puszczeniu klawisza <b>SHORT</b>.</li> </ul>

## 7.9 Zakończenie wirowania

<ul style="list-style-type: none"> <li>▪ Po osiągnięciu ustawionego czasu pracy wirowanie zostanie zakończone.</li> </ul>	
	
 x1	<p>Przed upłynięciem ustawionego czasu pracy można przerwać wirowanie za pomocą klawisza <b>STOP</b> (z charakterystyką hamowania ustawioną w programie). W tym trybie hamowania widoczny jest symbol ↓.</p>
 x2	<p>Powtórne wciśnięcie klawisza <b>STOP</b> spowoduje zatrzymanie z najszybszą charakterystyką. W tym trybie hamowania widoczny jest symbol ↓↓.</p>
	
<p>Informacja o zakończeniu wirowania może być skasowana za pomocą wciśnięcia któregoś z podanych klawiszy: <b>STOP</b>, <b>SET</b>, <b>COVER</b>, ▲▼◀► lub <b>BACK</b>.</p>	

## 7.10 Czasowo zablokowane funkcje

Dostęp do wybranych funkcji może być czasowo blokowany.

	OBRÓTY	RCF	CZAS	TEMP	PROG -	— / — (WYBÓR WIRNIKA)	PARAM	MENU
KOMORA TERMICZNA	●	●	●	○	●	●	●	●
STANDARDOWE WIROWANIE	●	●	●	●	●	○	●	○

● dostępne      ○ zablokowane

## 8 Regulacja temperatury

	dotyczy <b>MPW-352R</b> i <b>MPW-352RH</b>
---	--

Wirówka wyposażona jest w ekologiczny układ chłodzenia z regulacją temperatury. W czasie pracy może występować różnica między wskazaniem temperatury na wskaźniku, a temperaturą próbki

w wirniku. Zależy jest to od przewodności cieplnej wirnika, próbek, próbki, temperatury otoczenia, temperatury wirnika wraz z wyposażeniem oraz czasu wirowania.

Aby wprowadzić nową wartość zakładki **TEMP** należy:

	<ul style="list-style-type: none"> <li>Wcisnąć klawisz <b>SET</b> (włączy tryb edycji), pojawi się symbol .</li> <li>Klawiszami <b>▲▼◀▶</b> zaznaczyć pole <b>TEMP</b> (zacznie migać).</li> <li>Wcisnąć klawisz <b>SET</b>.</li> <li>Klawiszami <b>▲▼</b> ustawić wartość (dostępny zakres: od -20°C do 40°C dla 352R, od -20°C do 55°C dla 352RH).</li> <li>Zaakceptować wartość klawiszem <b>SET</b>.</li> <li>Klawiszem <b>BACK</b> opuścić tryb edycji.</li> </ul>
	<ul style="list-style-type: none"> <li>Rozpoczęcie schładzania sygnalizowane jest wyświetleniem symbolem  (migający).</li> </ul>

### 8.1 Chłodzenie wstępne z wirowaniem – FAST COOL

	<ul style="list-style-type: none"> <li>Parametry możliwe do regulowania w trybie <b>FAST COOL</b></li> <li>temperatura, (aby funkcja mogła być wykorzystana, temperatura zadana musi być niższa niż osiągnięta).</li> <li>W celu wirowania preparatów o obniżonej temperaturze (np. przechowywanych w zewnętrznej lodówce) należy dokonać wstępnego schłodzenia komory wirowania, wirnika i pojemników wirówki do zadanej temperatury w celu zminimalizowania różnic temperatury.</li> <li>Funkcję wstępnego chłodzenia uaktywnia się za pomocą przycisku <b>FAST COOL</b> (pokrywa musi być zamknięta - wirnik w trybie <b>FAST COOL</b> obraca się)</li> <li>W trybie <b>FAST COOL</b> układ sam dobiera optymalne parametry wirowania pozwalające na jak najszybsze uzyskanie zadanej temperatury.</li> </ul>
---	--

	<p>Funkcja wstępnego chłodzenia <b>FAST COOL</b> zilustrowana jest ikonką  migającą w prawej części ekranu.</p>
	<p>Funkcję <b>FAST COOL</b> można w dowolnym momencie przerwać (poprzez naciśnięcie klawisza <b>STOP</b>). Przerwanie funkcji sygnalizowane jest wyświetleniem komunikatu.</p>

### 8.2 Chłodzenie lub grzanie wstępne bez wirowania – KOMORA TERMICZNA

	<p style="text-align: right;">PARAM → <b>KOMORA TERMICZNA</b></p> <ul style="list-style-type: none"> <li>Istnieje możliwość chłodzenia lub grzania komory wirowania z zatrzymanym wirnikiem.</li> <li>Sposób włączania <b>KOMORY TERMICZNEJ</b> opisany jest w rozdziale Parametry wirowania/Komora termiczna.</li> </ul>
---	---

### 8.3 Chłodzenie lub grzanie w trybie opóźnienie startu – OD TEMPERATURY

	PARAM → OPÓŹNIENIE STARTU/OD TEMPERATURY
	<ul style="list-style-type: none"> <li>▪ Istnieje możliwość rozpoczęcia wirowania dopiero po osiągnięciu zadanej temperatury w komorze.</li> <li>▪ Sposób włączania <b>OPÓŹNIENIA STARTU - OD TEMPERATURY</b> opisany jest w rozdziale <b>Parametry wirowania/Opóźnienie startu - od temperatury</b>.</li> </ul>

### 8.4 Chłodzenie lub grzanie w trybie „SHORT”

	<ul style="list-style-type: none"> <li>▪ Chłodzenie lub grzanie komory wirowania następuje również przy wirowaniu z użyciem funkcji <b>SHORT</b>.</li> <li>▪ Sposób obsługi <b>TRYBU SHORT</b> opisany jest w rozdziale <b>Wirowanie/Tryb SHORT</b>.</li> </ul>
---	---

### 8.5 Uwagi dotyczące funkcji chłodzenia i grzania

Wirówki z funkcją chłodzenia MPW-352R lub chłodzenia i grzania MPW-352RH posiadają wydajny układ chłodzenia umożliwiający uzyskiwanie zadanych temperatur w komorze wirowania nawet przy maksymalnych prędkościach wirników lub szybkie uzyskiwanie zadanej temperatury (np. +4°C, +36°C). Należy jednak pamiętać, że temperatura uzyskiwana w komorze wirowania jak również szybkość uzyskiwania zadanej temperatury zależy od wielu czynników m.in.: rodzaj wirnika, prędkości wirnika, temperatury otoczenia itd. Dokładność stabilizacji temperatury ±1°C (dla 352R), ±3°C (dla 352RH) jest określona dla miejsca zainstalowania czujnika temperatury w komorze wirowania.

## 9 Parametry wirowania

Ekran uproszczony:	
	<ul style="list-style-type: none"> <li>▪ Wcisnąć  przez 1s.</li> <li>▪ Przy pomocy klawiszy ▲▼ wybrać <b>PARAM</b>.</li> <li>▪ Wcisnąć <b>SET</b>.</li> </ul>
Ekran standardowy:	
	<ul style="list-style-type: none"> <li>▪ Wcisnąć <b>SET</b>.</li> <li>▪ Klawiszami ▲▼◀▶ przejść do menu <b>PARAM</b>.</li> <li>▪ Wcisnąć <b>SET</b>.</li> </ul>

<b>ROZPĘDZANIE</b>	wybrana charakterystyka rozpędzania
<b>HAMOWANIE</b>	wybrana charakterystyka hamowania
<b>PROMIEŃ [mm]</b>	możliwość korekty promienia wirowania
<b>GĘSTOŚĆ (g/cm<sup>3</sup>)</b>	gęstość wirowanej substancji
<b>OFFSET TEMP. (°C)</b>	wartość korekty temperatury
<b>OPÓŹN. KOMORY (min)</b>	opóźnienie między wybraniem trybu komory termicznej a uruchomieniem go
<b>KOMORA TERM.</b>	schładzanie komory bez wirowania
<b>AUT. OTWIER. POKRYWY</b>	automatyczne otwieranie pokrywy po zakończonym wirowaniu
<b>OPÓŹNIENIE STARTU</b>	opóźnienie rozpoczęcia wirowania

### 9.1 Rozpędzanie/hamowanie – wybór charakterystyki

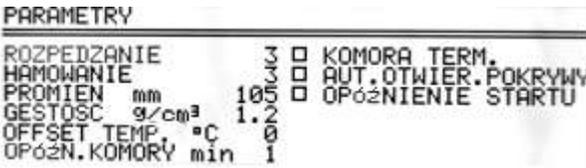
	<ul style="list-style-type: none"> <li>▪ Klawiszami ▲▼ wybrać <b>ROZPĘDZANIE</b> lub <b>HAMOWANIE</b>.</li> <li>▪ Wcisnąć klawisz <b>SET</b>.</li> <li>▪ Klawiszami ▲▼ ustawić wybrany numer charakterystyki.</li> <li>▪ Zaakceptować wartość klawiszem <b>SET</b>.</li> <li>▪ Klawiszem <b>BACK</b> opuścić tryb edycji.</li> <li>▪ <b>ROZPĘDZANIE</b> – wybór indywidualnie dobranych liniowych charakterystyk (<b>0 ÷ 9</b>) sprzężonych z odpowiednimi wirnikami. 0 - najszybsze rozpędzanie, 9 - najwolniejsze rozpędzanie.</li> <li>▪ <b>HAMOWANIE</b> – wybór indywidualnie dobranych liniowych charakterystyk (<b>0 ÷ 9</b>) sprzężonych z odpowiednimi wirnikami. 0 – najszybsze hamowanie, 9 – najwolniejsze hamowanie.</li> </ul>
--	--

### 9.2 Promień wirowania

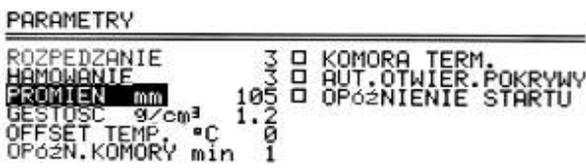
	<ul style="list-style-type: none"> <li>▪ <b>PROMIEŃ [mm]</b> - ustawianie promienia wirowania możliwe jest w zakresie <math>R_{min} \div R_{max}</math>. Wartości te są różne dla różnych wirników, a podano je w zakładce _____ / _____ (LISTA WIRNIKÓW). Korekcja promienia służy do bardziej precyzyjnego sterowania RCF, na przykład, gdy użytkownik musi znać rzeczywisty RCF w połowie długości próbówki.</li> <li>▪ Klawiszami ▲▼ wybrać <b>PROMIEŃ</b></li> <li>▪ wcisnąć <b>SET</b></li> <li>▪ przy pomocy klawiszy ▲▼ wybrać pożądaną wartość.</li> </ul>
	<p>Zmiana promienia wirowania zilustrowana jest ikonką  widoczną w zakładce <b>RCF</b>.</p> <p>Obliczana wartość <b>RCF</b> uwzględnia manualnie wprowadzoną wartość promienia.</p>

### 9.3 Gęstość próbek

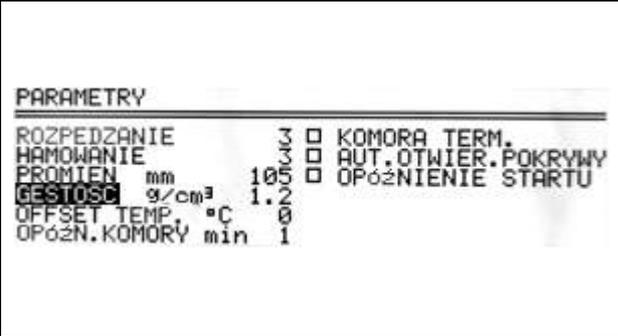
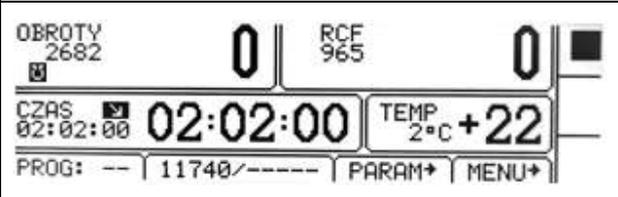
 <p>PARAMETRY</p> <p>ROZPEDZANIE 3 <input type="checkbox"/> KOMORA TERM.  HAMOWANIE 3 <input type="checkbox"/> AUT. OTWIER. POKRYWY  PROMIEN mm 105 <input type="checkbox"/> OPÓŹNIENIE STARTU  <b>GĘSTOŚĆ</b> g/cm<sup>3</sup> 1.2  OFFSET TEMP °C 0  OPÓŹN. KOMORY min 1</p>	<ul style="list-style-type: none"> <li>▪ <b>GĘSTOŚĆ (g/cm<sup>3</sup>)</b> - domyślnie gęstość wirowanej próbki ustawiona na <b>1,2 g/cm<sup>3</sup></b>. Zmiana gęstości wirowanej próbki możliwe jest w zakresie <b>1,2 ÷ 9,9 g/cm<sup>3</sup></b>.</li> <li>▪ Klawiszami ▲▼ wybrać <b>GĘSTOŚĆ</b></li> <li>▪ wcisnąć <b>SET</b></li> <li>▪ przy pomocy klawiszy ▲▼ wybrać pożądaną wartość.</li> <li>▪ wcisnąć <b>SET</b>.</li> </ul>
 <p>OBROTY 2682 0 RCF 965 0</p> <p>CZAS 02:02:00 TEMP 2°C +22</p> <p>PROG: -- 11740/----- PARAM+ MENU+</p>	<p>Zmiana gęstości próbki zilustrowana jest ikonką  widoczną w zakładce <b>OBROTY</b>.</p> <p><b>Zwiększenie gęstości powoduje zmniejszanie dopuszczalnych obrotów wirnika.</b></p>

### 9.4 Offset temperatury

	<p>tylko MPW-352R i MPW-352RH</p>
 <p>PARAMETRY</p> <p>ROZPEDZANIE 3 <input type="checkbox"/> KOMORA TERM.  HAMOWANIE 3 <input type="checkbox"/> AUT. OTWIER. POKRYWY  PROMIEN mm 105 <input type="checkbox"/> OPÓŹNIENIE STARTU  GĘSTOŚĆ g/cm<sup>3</sup> 1.2  <b>OFFSET TEMP</b> °C 0  OPÓŹN. KOMORY min 1</p>	<p>Korekcja temperatury służy do bardziej precyzyjnej kontroli rzeczywistej temperatury próbki. Może to być pomocne w przypadku próbek o wysokiej / niskiej temperaturze początkowej lub próbek o dużej objętości.</p> <ul style="list-style-type: none"> <li>▪ Klawiszami ▲▼ wybrać TEMP. OFFSET.</li> <li>▪ Wcisnąć <b>SET</b>.</li> <li>▪ Przy pomocy klawiszy ▲▼ wybrać różnicę między temperaturą, do której dążyć będzie układ chłodzenia, a temperaturą zadaną. Zatwierdzić wybór wciskając <b>SET</b>.</li> </ul> <p><b>Uwaga!</b>  Zastosowanie offsetu nie może rozszerzyć osiąganego przez wirówkę zakresu temperatur.</p> <p><b>Opis funkcji</b>  Przy temperaturze zadanej 20°C i ustawionej wartości offsetu równej -5°C, układ faktycznie będzie dążył do osiągnięcia 15°C. Przy temperaturze zadanej 20°C i ustawionej wartości offsetu równej 5°C, układ faktycznie będzie dążył do osiągnięcia 25°C. Temperatura wyświetlana na ekranie głównym jest korygowana o wartość offsetu. Offset może być ustawiany w zakresie od -20°C do 20°C.</p>
	<p>Włączenie funkcji sygnalizowane jest na ekranie głównym za pomocą  lub  zależnie od znaku wartości offsetu.</p>

## 9.5 Komora termiczna

	tylko <b>MPW-352R</b> i <b>MPW-352RH</b>
Utrzymywanie zadanej temperatury w komorze bez wirowania.	<b>KOMORA TERM.</b>
<pre> PARAMETRY ----- ROZPEDZANIE      3  <input type="checkbox"/> KOMORA TERM. 10°C HAMOWANIE        3  <input type="checkbox"/> AUT. OTWIER. POKRYWY PROMIEN (mm)     120 <input type="checkbox"/> OPÓZNIENIE STARTU GESTOSC (g/cm³)  1.3 TEMP. OFFSET(°C) 0 OPÓZN. KOMORY(min) 1                 </pre>	<ul style="list-style-type: none"> <li>▪ Klawiszami <b>▲▼◀▶</b> zaznaczyć <b>KOMORA TERM.</b></li> <li>▪ Wcisnąć <b>SET</b> (aby włączyć/wyłączyć).</li> <li>▪ Klawiszami <b>◀▶</b> zaznaczyć wartość temperatury. Klawiszami <b>▲▼</b> ustawić wartość temperatury (od 0°C do 40°C). Wcisnąć <b>SET</b>. Uwaga, w wirówce bez grzania, nie należy ustawiać komory termicznej na wartość wyższą niż aktualnie wskazywana przez wirówkę.</li> </ul>
	<ul style="list-style-type: none"> <li>▪ Włączenie funkcji Komory Termicznej zilustrowane jest symbolem <b>T</b> oraz wyświetlaną wartością w zakładce <b>TEMP</b>.</li> <li>▪ Możliwość zmiany temperatury w zakładce <b>TEMP</b> jest zablokowana.</li> <li>▪ Otworzenie pokrywy przerywa proces chłodzenia. Ponowne jej zamknięcie wznowia proces chłodzenia.</li> </ul>
<pre> PARAMETRY ----- ROZPEDZANIE      3  <input type="checkbox"/> KOMORA TERM. HAMOWANIE        3  <input type="checkbox"/> AUT. OTWIER. POKRYWY PROMIEN mm       105 <input type="checkbox"/> OPÓZNIENIE STARTU GESTOSC (g/cm³)  1.2 OFFSET TEMP. °C  0 OPÓZN. KOMORY min 1                 </pre>	<ul style="list-style-type: none"> <li>▪ Komora termiczna jest aktywowana z opóźnieniem. Opóźnienie komory jest ustawiane w zakładce <b>OPÓZN. KOMORY</b>.</li> <li>▪ Wybrać <b>OPÓZN. KOMORY</b>.</li> <li>▪ Wcisnąć <b>SET</b>.</li> <li>▪ Przy użyciu klawiszy <b>▲▼</b> wybrać wartość opóźnienia (1-5min).</li> <li>▪ Wcisnąć <b>SET</b>.</li> </ul>
<ul style="list-style-type: none"> <li>▪ Funkcja włącza się automatycznie po zatwierdzeniu i przy zamkniętej pokrywie. Po otwarciu pokrywy następuje przerwanie działania funkcji, a po ponownym zamknięciu funkcja się wznowia. Jeżeli funkcja <b>KOMORA TERMICZNA</b> jest włączona podczas cyklu wirowania, po zakończeniu tego cyklu następuje uaktywnienie funkcji <b>KOMORY TERMICZNEJ</b> aż do momentu otwarcia pokrywy.</li> <li>▪ W odróżnieniu od pozostałych parametrów funkcję <b>KOMORY TERMICZNEJ</b> można włączyć wyłącznie podczas postoju wirówki.</li> </ul>	

## 9.6 Automatyczne otwieranie pokrywy

Automatyczne otwieranie pokrywy	<b>AUT. OTWIER. POKRYWY</b>
<pre> PARAMETRY ----- ROZPEDZANIE      3  <input type="checkbox"/> KOMORA TERM. HAMOWANIE        3  <input type="checkbox"/> AUT. OTWIER. POKRYWY PROMIEN mm       105 <input type="checkbox"/> OPÓZNIENIE STARTU GESTOSC (g/cm³)  1.2 OFFSET TEMP. °C  0 OPÓZN. KOMORY min 1                 </pre>	<ul style="list-style-type: none"> <li>▪ Gdy opcja jest aktywna, po zakończeniu pełnego cyklu wirowania pokrywa zostanie otwarta bez ingerencji użytkownika.</li> <li>▪ W przypadku przerwania wirowania przyciskiem <b>STOP</b> (przed upływem</li> </ul>

	zaprogramowanego czasu) otwarcie pokrywy będzie możliwe za pomocą przycisku <b>COVER</b> .
	<ul style="list-style-type: none"> <li>Ikona  świadczy o włączonej funkcji automatycznego otwierania pokrywy po wirowaniu.</li> </ul>

### 9.7 Opóźnienie startu – od czasu

	Wirowanie opóźnione o czas ustawiony przez użytkownika.	OPÓŹNIENIE STARTU / OD CZASU
	<ul style="list-style-type: none"> <li>Klawiszami <b>▲▼◀▶</b> zaznaczyć pozycję <b>OPÓŹNIENIE STARTU</b>. Wcisnąć <b>SET</b>.</li> <li>Opóźnienie wirowania można ustawiać w zakresie <b>0:00:01 ÷ 9:59:59</b>.</li> <li>Klawiszem <b>▼</b>, a następnie <b>SET</b>, <b>▶</b> - zaznaczyć pole <b>0:00:01</b> (przykładowa wartość).</li> <li>Wcisnąć <b>SET</b>.</li> <li>Klawiszami <b>▲▼</b> ustawić wartość opóźnienia.</li> <li>Zatwierdzić ustawioną wartość klawiszem <b>SET</b>.</li> <li>Opuścić edytor klawiszem <b>BACK</b>.</li> </ul>	
	<ul style="list-style-type: none"> <li>Opóźnienie startu – od temperatury zilustrowane jest migającym symbolem </li> </ul>	
<ul style="list-style-type: none"> <li>Uruchomienie opcji <b>OPÓŹNIENIE STARTU / OD CZASU</b> wyklucza jednoczesne uruchomienie opcji <b>OPÓŹNIENIE STARTU / WST. TEMP.</b></li> </ul>		

### 9.8 Opóźnienie startu - od temperatury

	tylko MPW-352R i MPW-352RH	
	Rozpoczęcie wirowania po osiągnięciu zadanej temperatury.	OPÓŹNIENIE STARTU / WSTEP. TEMP
	<ul style="list-style-type: none"> <li>Klawiszami <b>▲▼◀▶</b> zaznaczyć <b>OPÓŹNIENIE STARTU</b></li> <li>Wcisnąć <b>SET</b>.</li> <li>Klawiszami <b>▲▼</b> zaznaczyć pozycję <b>TEMP WSTEP.</b></li> <li>Wcisnąć <b>SET</b>.</li> <li>Wcisnąć <b>▶</b>, wcisnąć <b>SET</b>.</li> <li>Klawiszami <b>▲▼</b> ustawić wartość temperatury po osiągnięciu której rozpocznie się wirowanie.</li> <li>Wcisnąć <b>SET</b>.</li> <li>Opuścić edytor wciskając <b>BACK</b>.</li> </ul>	

	<ul style="list-style-type: none"> <li>Opóźnienie startu – od temperatury zilustrowane jest migającym symbolem </li> </ul>
<ul style="list-style-type: none"> <li>Gdy funkcja jest aktywna obroty mogą być zredukowane do wartości optymalnych dla funkcji <b>FAST COOL</b>, gdy ustawiona prędkość jest niższa od wartości optymalnej, wirnik obraca się z zadaną przez użytkownika prędkością.</li> </ul>	
<ul style="list-style-type: none"> <li>Uruchomienie opcji <b>OPÓŹNIENIE STARTU / TEMP WSTEP.</b> wyklucza jednoczesne uruchomienie opcji <b>OPÓŹNIENIE STARTU / OD CZASU.</b></li> </ul>	

## 9.9 Wydruk raportu (USB)

Po zakończeniu procesu wirowania istnieje możliwość przestania raportu do komputera PC a następnie jego zapis lub wydruk.

### Komputer PC (USB)

Elementy potrzebne do podłączenia komputera przez złącze USB:

nazwa	szt.	nr kat.
przewód USB A-A	1	16655
aplikacja MPW Editor 2	1	do pobrania ze strony: <a href="http://www.mpw.pl">www.mpw.pl</a>

Wymagany system operacyjny: **Microsoft Windows 10 (64bit).**

Producent nie gwarantuje poprawnej pracy programu z innymi systemami operacyjnymi.

### Przygotowanie

- Ze strony: [www.mpw.pl](http://www.mpw.pl) należy pobrać plik instalacyjny **MPW Editor 2**.
- Rozpakować plik i uruchomić **setup.exe**.
- Zainstalować program **MPW Editor 2** naciskając **Install**.



W razie potrzeby zainstalować **sterowniki FTDI USB wirówki** oraz bibliotekę **.NET Framework 4.0** (do pobrania ze strony [www.mpw.pl](http://www.mpw.pl)).

### Wirowanie i wydruk

- Uruchomić program **MPW Editor 2**.

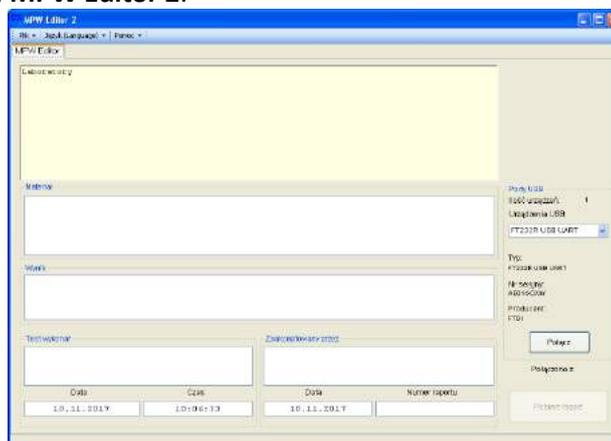

- Połączyć wirówkę z komputerem, zgodnie ze „**Schematem połączenia**” zawartym poniżej.

- W programie wybrać z listy urządzenie USB (urządzenie pojawi się na liście po podłączeniu wirówki do komputera i po wykryciu urządzenia przez system Windows).

**Uwaga:**

Jeżeli w interfejsie wirówki nie zaprogramowano nazwy, numeru fabrycznego i nazwy producenta wirówki, urządzenie będzie identyfikowane przez system Windows oraz program MPW Editor 2 danymi zapisanymi fabrycznie przez firmę FTDI (producent układu scalonego obsługującego port USB w wirówce) np. FT232R USB UART.

- Wybrać **Plik\Edytuj formularz**

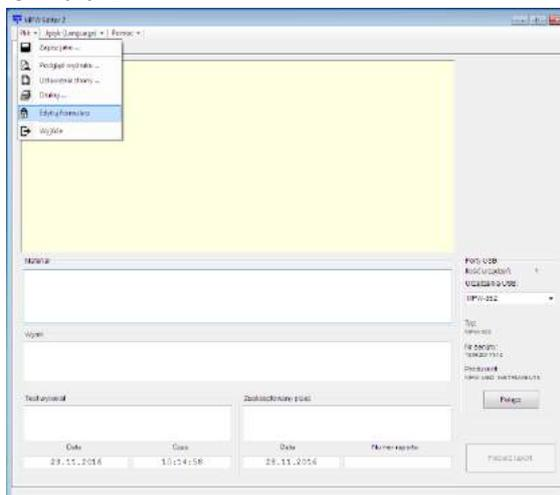

- W polu z przykładowym napisem Tytuł (Title) można umieścić dowolny tekst np. nazwę laboratorium wykonującego wirowanie w celu późniejszego wykorzystania w szablonie raportu.

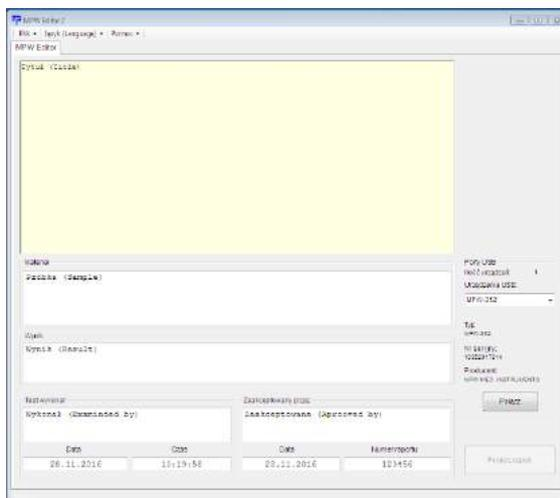

- Wybrać **Plik\Zapisz formularz** w celu zapisania szablonu raportu.
- Należy upewnić się czy urządzenie USB, z którego mają być pobrane dane, jest wybrane z listy urządzeń.
- Nacisnąć przycisk **Połącz**. Po poprawnym nawiązaniu komunikacji na ekranie głównym wyświetlacza wirówki pojawi się napis „PC”.

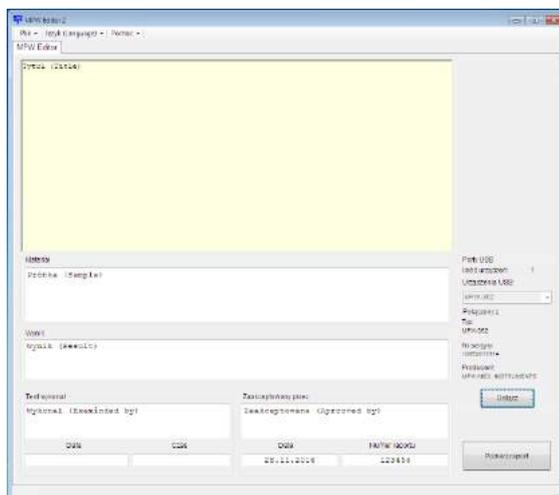

- Wypełnić pola: „Materiał”, „Wyniki”, „Test wykonał”, „Zaakceptowany przez”, „Numer raportu” (zgodnie z potrzebami).
- Po zakończeniu procesu wirowania nacisnąć przycisk **Pobierz raport**.
- Raport z ostatniego cyklu pojawi się w oknie formularza.
- Aby zapisać raport należy wybrać **Plik/Zapisz jako** (raport zostanie zapisany w pliku w formacie .rtf).
- W celu wykonania wydruku raportu należy wybrać **Plik/Drukuj**.
- Aby zapisać kolejny raport należy przeprowadzić nowy proces wirowania i wcisnąć przycisk **Pobierz raport**.
- Po skończonej pracy należy odłączyć połączenie z wirówką, naciskając przycisk **Odłącz** (na ekranie wyświetlacza wirówki zniknie napis „PC”) i zamknąć program **MPW Editor 2**.

#### Schemat podłączenia

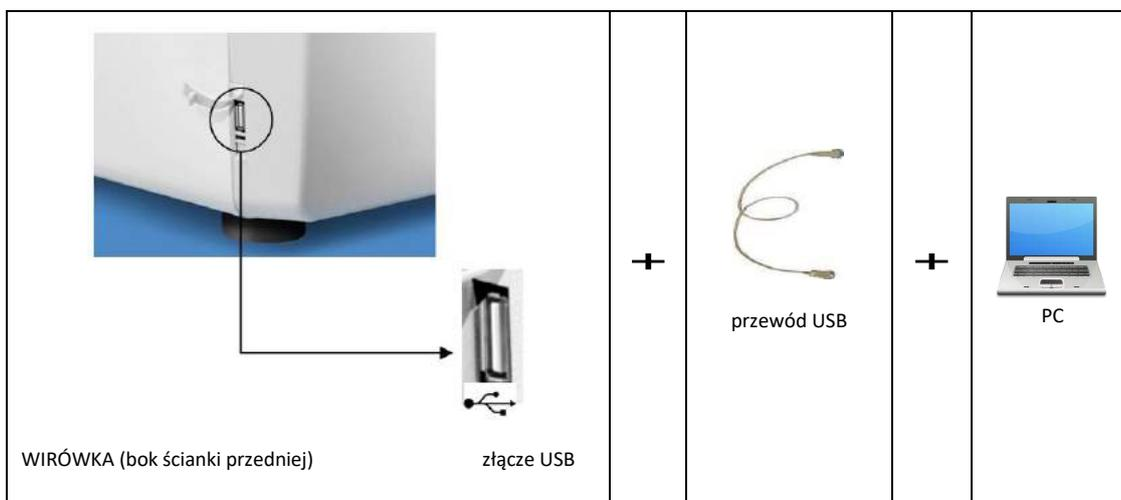

## 10 Menu ekranowe

Ekran uproszczony	
	<ul style="list-style-type: none"> <li>▪ Wcisnąć  przez 1s.</li> <li>▪ Przy pomocy klawiszy ▲ ▼ wybrać <b>MENU</b>.</li> <li>▪ Wcisnąć <b>SET</b>.</li> </ul>

<b>Ekran standardowy</b>	
	<ul style="list-style-type: none"> <li>Wcisnąć <b>SET</b>.</li> <li>Klawiszami <b>▲▼◀▶</b> przejść do <b>MENU</b>.</li> <li>Wcisnąć <b>SET</b>.</li> </ul>
	<ul style="list-style-type: none"> <li>Nawigacja po <b>MENU</b> odbywa się za pomocą klawiszy <b>▲▼◀▶</b>. Wejście do odpowiedniego podmenu następuje po wciśnięciu <b>SET</b>.</li> </ul>

<b>KONFIGURACJA</b>	konfiguracja wirówki
<b>HASŁO</b>	zabezpieczenie wybranych funkcji hasłem
<b>10 CYKLI</b>	statystyki 10 ostatnich cykli wirowania
<b>CZAS PRACY</b>	całkowity czasu pracy wirówki, całkowita liczba cykli pracy wirówki
<b>CYKLE WIRNIKÓW</b>	całkowite czasy wirowania oraz liczba cykli pracy wirników
<b>O PRODUCENCIE</b>	informacje o produkcje
<b>DIAGNOSTYKA</b>	kody błędów (zakładka serwisowa)
<b>USTAWIENIA FABRYCZNE</b>	przywrócenie ustawień fabrycznych

### 10.1 Wygaszacz ekranu

Ustawianie czasu wygaszacza ekranu	<b>MENU/KONFIGURACJA/ EKRAN</b>
	<ul style="list-style-type: none"> <li>Wcisnąć <b>SET</b></li> <li>Klawiszami <b>▲▼</b> zaznaczyć pole <b>WYGASZACZ</b></li> <li>Wcisnąć <b>SET</b> a następnie <b>▼</b> oraz <b>SET</b></li> <li>Klawiszami <b>▲▼</b> zmienić wartość czasu (dostępny zakres od 1 do 60 minut, krok co 1 minutę).</li> <li>Zatwierdzić wybór naciskając klawisz <b>SET</b>.</li> <li>Opuścić menu klawiszem <b>BACK</b></li> </ul>

### 10.2 Alarm wizualny

Alarm wizualny	<b>MENU/KONFIGURACJA/ EKRAN</b>
	<ul style="list-style-type: none"> <li>Klawiszami <b>▲▼</b> wybrać <b>ALARM WIZUALNY</b>.</li> <li>Zaznaczyć wybór naciskając klawisz <b>SET</b>.</li> </ul> <b>ALARM WIZUALNY</b> oznacza sygnalizację zakończenia cyklu lub wystąpienia błędu za pomocą migającego ekranu.

### 10.3 Odmiany ekranu głównego

Celem zapewnienia optymalnego dostosowania do preferencji użytkownika możliwa jest praca w dwóch podstawowych trybach ekranu.

**EKRAN STANDARDOWY** – zawiera rozszerzoną liczbę parametrów widoczną na wyświetlaczu.

**EKRAN UPROSZCZONY** - zawiera tylko najważniejsze parametry widoczne na wyświetlaczu.

Dla każdego z powyższych trybów wybrać można priorytetowe wyświetlanie **obrotów** lub **RCF**.

Domyślnie ustawiony jest **EKRAN UPROSZCZONY**

Rodzaje ekranu głównego	
EKRAN STANDARDOWY	EKRAN UPROSZCZONY
Przełączanie pomiędzy trybem priorytetu wyświetlania <b>OBROTY</b> (RPM) i <b>RCF</b> :	
<ul style="list-style-type: none"> <li>W trybie <b>EKRANU STANDARDOWEGO</b> wybór trybu wyświetlania <b>OBROTY</b> lub <b>RCF</b> uzyskiwany jest przez wciśnięcie i przytrzymanie 1 s klawisza <b>BACK</b></li> <li>następnie należy klawiszami <b>▲▼</b> wybrać pożądany tryb (<b>OBROTY</b> lub <b>RCF</b>) i wcisnąć <b>SET</b>.</li> </ul>	<ul style="list-style-type: none"> <li>W trybie <b>EKRANU UPROSZCZONEGO</b> wybór trybu wyświetlania <b>OBROTY</b> lub <b>RCF</b> uzyskiwany jest przez wciśnięcie i przytrzymanie 1 s klawisza <b>BACK</b></li> <li>następnie należy klawiszami <b>▲▼</b> wybrać <b>TRYB EKRANU</b>, wcisnąć <b>SET</b>, a następnie klawiszami <b>▲▼</b> wybrać pożądany tryb (<b>OBROTY</b> lub <b>RCF</b>) i wcisnąć <b>SET</b>.</li> </ul>

### 10.3.1 Przełączanie ekranu standardowego na uproszczony

	<ul style="list-style-type: none"> <li>Wcisnąć klawisz <b>BACK</b> przez 1s.</li> <li>Klawiszami <b>▲▼</b> wybrać <b>EKRAN UPROSZCZONY</b>.</li> <li>Wcisnąć <b>SET</b>.</li> </ul>
--	---

### 10.3.2 Przełączanie ekranu uproszczonego na standardowy

	<ul style="list-style-type: none"> <li>Wcisnąć klawisz <b>BACK</b> przez 1s</li> </ul>
	<ul style="list-style-type: none"> <li>Klawiszami <b>▲▼</b> wybrać <b>TRYB EKRANU</b> (zacznie migać).</li> <li>Nacisnąć <b>SET</b>.</li> <li>Klawiszami <b>▲▼</b> wybrać <b>EKRAN STANDARDOWY</b>.</li> <li>Nacisnąć <b>SET</b>.</li> </ul>

## 10.4 Zliczanie czasu

Sposób zliczania czasu wirowania	MENU/KONFIGURACJA/ <b>ZLICZANIE CZASU</b>
<pre>ZLICZANIE CZASU          &lt;=&gt; 2/6 ----- <input checked="" type="checkbox"/> OD NACISNIECIA *START* <input type="checkbox"/> OD OSIAGN. PREDK. ZADANEJ <input type="checkbox"/> MALEJACO <input type="checkbox"/> ROSNACO</pre>	<ul style="list-style-type: none"> <li>▪ Klawiszami ▲▼ wybrać właściwą opcję.</li> <li>▪ Zaznaczyć naciskając klawisz <b>SET</b>.</li> </ul>
<p><b>Czas wirowania zliczany od momentu:</b></p> <p>OD NACISNIECIA *START*</p> <p>OD OSIAGN. PREDK. ZADANEJ</p>	<p>Czas liczony od zakończenia identyfikacji wirnika.</p> <p>Czas liczony od osiągn. zadanej prędkości.</p>
<p><b>Sposób wyświetlania czasu wirowania:</b></p> <p>MALEJACO</p> <p>ROSNACO</p>	<p>Zmniejszanie czasu wirowania.</p> <p>Zwiększanie czasu wirowania.</p>

## 10.5 Dźwięki

Włączenie lub wyłączenie sygnałów dźwiękowych klawiszy/ powtarzającego się sygnału dźwiękowego po zakończeniu wirowania.	MENU/KONFIGURACJA / <b>DZWIĘKI</b>
<pre>DZWIĘKI          &lt;=&gt; 3/6 ----- <input type="checkbox"/> DZWIĘK KŁAWISZY <input type="checkbox"/> ALARM CIĄGLY</pre>	<ul style="list-style-type: none"> <li>▪ Klawiszami ▲▼ wybrać opcję.</li> <li>▪ Potwierdzić wybór naciskając klawisz <b>SET</b>. Alarm ciągły oznacza emisję krótkich sygnałów dźwiękowych po zakończeniu wirowania, do momentu skasowania komunikatu o końcu cyklu pracy.</li> </ul>
<b>Sygnaly ostrzegawcze są zawsze włączone.</b>	

## 10.6 Data/czas

Ustawianie zegara wirówki.	MENU/KONFIGURACJA / <b>DATA/CZAS</b>
<pre>DATA/CZAS          &lt;=&gt; 4/6 -----           DATA          CZAS           -- -- -- --    -- -- -- --           DD-MM-RRRR    GG:MM:SS           01-01-2017    05:43:39</pre>	<ul style="list-style-type: none"> <li>▪ Wcisnąć <b>SET</b>.</li> <li>▪ Klawiszami ◀▶ wybraną wartość do zmiany.</li> <li>▪ Klawiszami ▲▼ ustawić pożądaną wartość.</li> <li>▪ Zatwierdzić wybór klawiszem <b>SET</b>.</li> <li>▪ Powtórzyć czynności dla wszystkich pozycji.</li> <li>▪ Wcisnąć <b>BACK</b></li> </ul>
Ustawienia daty/czasu nie znikają po wyłączeniu zasilania.	

## 10.7 Język

Zmiana języka menu wirówki.	MENU/KONFIGURACJA / <b>JĘZYK</b>
<pre>JEZYK          &lt;=&gt; 5/6 ----- <input checked="" type="checkbox"/> POLSKI <input type="checkbox"/> ENGLISH <input type="checkbox"/> ESPANOL <input type="checkbox"/> ITALIANO <input type="checkbox"/> PORTUGUES <input type="checkbox"/> DEUTSCH <input type="checkbox"/> РУССКИЙ <input type="checkbox"/> SVENSKA <input type="checkbox"/> FRANCAIS <input type="checkbox"/> ĆESKY</pre>	<ul style="list-style-type: none"> <li>▪ Klawiszami ▲▼ wybrać język.</li> <li>▪ Zaznaczyć wybór naciskając klawisz <b>SET</b>.</li> </ul>

## 10.8 Inne

Autoidentyfikacja wirnika	MENU/KONFIGURACJA / INNE
	<p>Dzięki funkcji autoidentyfikacji, wirówka automatycznie rozpoznaje wirnik, który znajduje się w komorze. Zidentyfikowanie wirnika sygnalizowane jest wyświetleniem komunikatu.</p> <p>Gdy funkcja jest wyłączona konieczny jest ręczny wybór pożądanego wirnika, zgodnie z opisem w pkt. <b>Wybór wirnika</b>.</p> <p><b>Autoidentyfikacja jest domyślnie włączona.</b></p> <p>Aby włączyć funkcję należy:</p> <ul style="list-style-type: none"> <li>▪ Klawiszami ▲▼ zaznaczyć pole <input type="checkbox"/> AUTOIDENTYFIKACJA.</li> <li>▪ Nacisnąć klawisz <b>SET</b> (<input type="checkbox"/> zamieni się na <input checked="" type="checkbox"/>).</li> <li>▪ wyłączenie funkcji następuje analogicznie</li> </ul> <p>Funkcja autoidentyfikacji nie działa dla pracy w trybie wczytanego programu.</p>

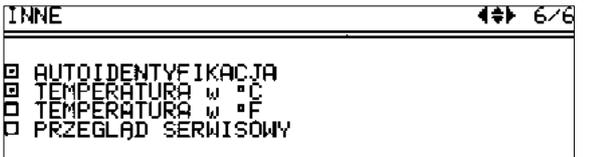
Wybór jednostki temperatury	MENU/KONFIGURACJA/ INNE
	<p>Domyślnie ustawiona jest temperatura w °C</p> <p>Aby zmienić jednostkę dla temperatury należy:</p> <ul style="list-style-type: none"> <li>▪ Klawiszami ▲▼ wybrać jednostkę</li> <li>▪ Zaznaczyć wybór naciskając klawisz <b>SET</b>.</li> </ul>

TEMPERATURA W °C	TEMPERATURA W °F
	

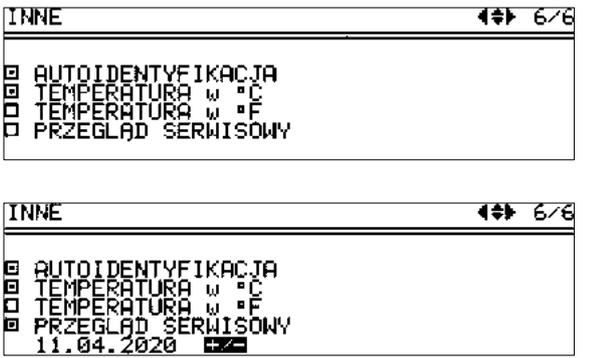
Przypomnienie o przeglądzie	MENU / KONFIGURACJA / INNE
	<p>Istnieje możliwość włączenia komunikatu przypominającego o konieczności wykonania przeglądu, z możliwością zdefiniowania daty przeglądu, kiedy komunikat zostanie wyświetlony.</p> <p>Aby włączyć funkcję należy:</p> <ul style="list-style-type: none"> <li>▪ Klawiszami ▲▼ zaznaczyć pole <input type="checkbox"/> PRZEGLĄD SERWISOWY.</li> <li>▪ Nacisnąć klawisz <b>SET</b> (<input type="checkbox"/> zamieni się na <input checked="" type="checkbox"/>).</li> <li>▪ wyłączenie funkcji następuje analogicznie</li> </ul>

 <p>PRZEGLĄD SERWISOWY 11.04.2020</p>	<p>Pojawi się nowe pole wraz z datą przeglądu (tego dnia komunikat wyświetli się).</p> <p>Aby edytować datę należy:</p> <ul style="list-style-type: none"> <li>▪ Klawiszami ▲▼ najechać na pole daty.</li> <li>▪ Nacisnąć <b>SET</b>.</li> <li>▪ Klawiszami ▲▼◀▶ wybrać wartość.</li> <li>▪ Potwierdzić klawiszem <b>SET</b>.</li> </ul>
--	--

### 10.9 Ochrona hasłem

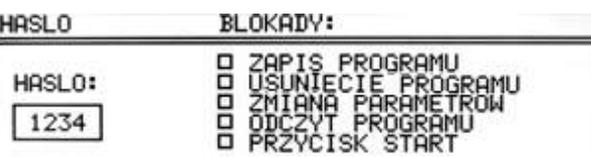
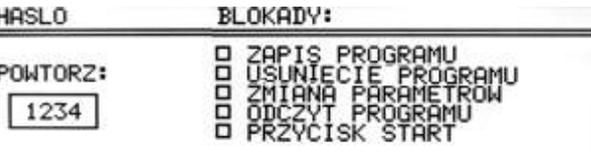
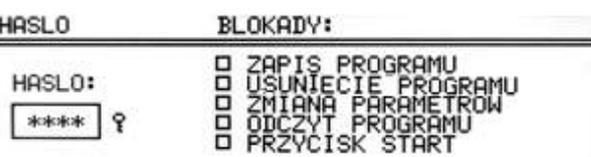
<p><b>Ustawianie blokad</b></p>	<p>MENU/ <b>HASŁO</b></p>
<p>W celu zabezpieczenia urządzenia przed niepożądanym dostępem, należy ustawić hasło.</p> <p><b>Uwaga:</b> Domyślnie hasło nie jest ustawione.</p> <p>Hasło można ustawiać, kiedy wirnik jest w stanie spoczynku.</p>	
	<ul style="list-style-type: none"> <li>▪ Klawiszami ▲▼ wybrać pole <b>HASŁO</b> (miga), wcisnąć <b>SET</b>.</li> <li>▪ Klawiszami ▲▼ wybrać właściwą cyfrę na pierwszym polu np.: <b>1xxx</b>.</li> <li>▪ Wcisnąć ▶</li> <li>▪ Klawiszami ▲▼ wybrać właściwą cyfrę na drugim polu np.: <b>12xx</b>.</li> <li>▪ Wcisnąć ▶</li> <li>▪ Klawiszami ▲▼ wybrać właściwą cyfrę na trzecim polu np.: <b>123x</b>.</li> <li>▪ Wcisnąć ▶</li> <li>▪ Klawiszami ▲▼ wybrać właściwą cyfrę na czwartym polu np.: <b>1234</b>.</li> <li>▪ Wcisnąć <b>SET</b>.</li> </ul>
	<ul style="list-style-type: none"> <li>▪ Wykonać powyższe kroki ponownie w celu potwierdzenia hasła.</li> </ul>
<p><b>Aktywowanie hasła</b> potwierdzone jest symbolem <b>klucza</b> w zakładce HASŁO oraz w menu głównym (w prawym dolnym rogu ekranu).</p>	
	
<p>Od tego momentu dostęp do <b>MENU</b> jest możliwy jedynie po podaniu hasła.</p> <p>W przypadku podania nieprawidłowego hasła pojawi się komunikat: <b>BRAK DOSTĘPU!</b></p>	
<p>Usunięcie aktywnego hasła jest możliwe po ustawieniu hasła „0000” (po wcześniejszym wprowadzeniu aktualnie ustawionego hasła). W razie zapomnienia hasła, jest możliwe użycie hasła awaryjnego „7654”, które likwiduje poprzednie hasło oraz wszystkie blokady. Zastosowanie obu metod powoduje skasowanie poprzedniego hasła oraz dezaktywację wszystkich zabezpieczeń.</p>	

Ustawienie blokad	
<p>HASLO</p> <hr/> <p>HASLO:</p> <p>****</p>	<p>BLOKADY:</p> <ul style="list-style-type: none"> <li><input type="checkbox"/> ZAPIS PROGRAMU</li> <li><input type="checkbox"/> KASUJ PROGRAM</li> <li><input type="checkbox"/> ZMIANA PARAMETROW</li> <li><input type="checkbox"/> ODCZYT PROGRAMU</li> <li><input type="checkbox"/> PRZYCISK START</li> </ul>

- Klawiszami ▲▼ wybrać blokadę.
- Wcisnąć **SET** w celu wybrania blokady.
- Powtórzyć czynności dla pożądaných blokad.
- Opuścić menu klawiszem **BACK**.

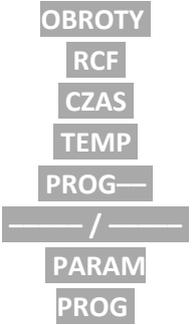
	zablokowane*	opis
<b>ZAPIS PROGRAMU</b>	przycisk <b>ZAPIS</b>	<ul style="list-style-type: none"> <li>▪ nie można zapisać żadnego programu.</li> </ul>
<b>KASUJ PROGRAM</b>	przycisk <b>KASUJ</b>	<ul style="list-style-type: none"> <li>▪ nie można skasować żadnego programu.</li> <li>▪ nie można nadpisać istniejącego programu.</li> </ul>
<b>ZMIANA PARAMETRÓW</b>	zakładki: 	<ul style="list-style-type: none"> <li>▪ parametry nie mogą być modyfikowane.</li> </ul>
<b>ODCZYT PROGRAMU</b>	przycisk <b>ODCZYT</b>	<ul style="list-style-type: none"> <li>▪ nie można wczytywać programów.</li> </ul>
<b>PRZYCISK START</b>	przycisk <b>START</b>	<ul style="list-style-type: none"> <li>▪ nie można rozpocząć wirowania.</li> </ul>

\* Wykonanie zablokowanych czynności jest możliwe tylko po podaniu hasła.

### 10.10 Historia wirowania (10 CYKLI)

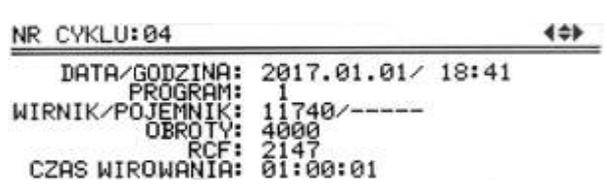
Informacja o 10 ostatnich cyklach i całkowitym czasie wirowania każdego z wirników.	MENU / 10 CYKLI
	<ul style="list-style-type: none"> <li>▪ Zmianianie cyklu odbywa się poprzez naciskanie klawiszy ◀▶.</li> <li>▪ Przewijając listę można za pomocą klawiszy ▲▼.</li> <li>▪ Wyjście za pomocą klawisza <b>BACK</b>.</li> </ul>

### 10.11 Całkowity czas pracy wirówki (CZAS PRACY)

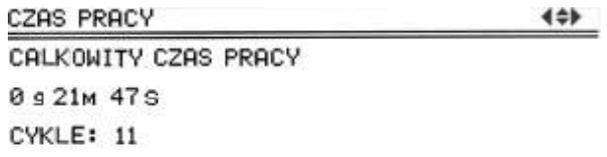
Informacja o całkowitym czasie pracy wirówki	MENU/ CZAS PRACY
	<p>Zakładka informuje o całkowitym czasie pracy wirówki oraz liczbie cykli.</p> <ul style="list-style-type: none"> <li>▪ całkowity czas pracy (wirowania)</li> <li>▪ liczba odbytych cykli</li> </ul>

## 10.12 Zużycie wirników (CYKLE WIRNIKÓW)

Informacja o liczbie cykli i całkowitym czasie wirowania każdego z wirników.	MENU / CYKLE WIRNIKOW																																										
<table border="1"> <thead> <tr> <th>Nr</th> <th>S</th> <th>WIRNIK</th> <th>CYKLE</th> <th>C.NOM</th> <th>CZAS [s]</th> </tr> </thead> <tbody> <tr> <td>1</td> <td>✓</td> <td>11199</td> <td>1</td> <td>15000</td> <td>0</td> </tr> <tr> <td>2</td> <td>✓</td> <td>11210</td> <td>0</td> <td>15000</td> <td>0</td> </tr> <tr> <td>3</td> <td>✓</td> <td>11211</td> <td>0</td> <td>15000</td> <td>0</td> </tr> <tr> <td>4</td> <td>✓</td> <td>11213</td> <td>0</td> <td>15000</td> <td>0</td> </tr> <tr> <td>5</td> <td>✓</td> <td>11259</td> <td>0</td> <td>15000</td> <td>0</td> </tr> <tr> <td>6</td> <td>✓</td> <td>11273</td> <td>0</td> <td>15000</td> <td>0</td> </tr> </tbody> </table>	Nr	S	WIRNIK	CYKLE	C.NOM	CZAS [s]	1	✓	11199	1	15000	0	2	✓	11210	0	15000	0	3	✓	11211	0	15000	0	4	✓	11213	0	15000	0	5	✓	11259	0	15000	0	6	✓	11273	0	15000	0	<ul style="list-style-type: none"> <li>Przewijać listę można za pomocą klawiszy ▲▼.</li> <li>Wyjście za pomocą klawisza <b>BACK</b>.</li> </ul> <p>Symbole:</p> <ul style="list-style-type: none"> <li>✓ – pozostało więcej niż 100 cykli</li> <li>!  – pozostało mniej niż 100 cykli</li> <li>■ – wirnik zużyty</li> </ul>
Nr	S	WIRNIK	CYKLE	C.NOM	CZAS [s]																																						
1	✓	11199	1	15000	0																																						
2	✓	11210	0	15000	0																																						
3	✓	11211	0	15000	0																																						
4	✓	11213	0	15000	0																																						
5	✓	11259	0	15000	0																																						
6	✓	11273	0	15000	0																																						

## 10.13 O produkcje

Informacje o typie wirówki, wersji oprogramowania oraz danych adresowych producenta.	MENU / O PRODUCCIE
<pre>O PRODUCCIE      MPW-352RH      07.9.16 MPW MED. INSTRUMENTS 04-347 WARSZAWA ul.BOREMLOWSKA 46 WWW.MPW.PL , MPW@MPW.PL DZIAL SPRZEDAZY I MARKETINGU:</pre>	<ul style="list-style-type: none"> <li>Przewijać listę można za pomocą klawiszy ▲▼.</li> <li>Wyjście za pomocą klawisza <b>BACK</b>.</li> </ul>

## 10.14 Diagnostyka

Informację o numerach błędów, które wystąpiły podczas pracy wirówki.	MENU / DIAGNOSTYKA								
<table border="1"> <thead> <tr> <th>Nr</th> <th>DATA</th> <th>CZAS</th> <th>BLAD</th> </tr> </thead> <tbody> <tr> <td>3</td> <td>14.01.04</td> <td>22:22</td> <td>172</td> </tr> </tbody> </table>	Nr	DATA	CZAS	BLAD	3	14.01.04	22:22	172	Zakładka przeznaczona dla serwisu!
Nr	DATA	CZAS	BLAD						
3	14.01.04	22:22	172						

## 10.15 Ustawienia fabryczne

Przywracanie ustawień fabrycznych.	MENU / USTAWIENIA FABRYCZNE
<b>Wszystkie indywidualne ustawienia programów zostaną utracone.</b>	
<pre>USTAWIENIA FABRYCZNE:  UWAGA: WSZYSTKIE PROGRAMY, USTAWIENIA I PARAMETRY ZOSTANA UTRACONE  KONTYNUOWAC ? TAK  NIE</pre>	<ul style="list-style-type: none"> <li>Klawiszami ◀▶ wybrać <b>TAK</b> lub <b>NIE</b>.</li> <li>Potwierdzić wybór naciskając klawisz <b>SET</b>.</li> </ul>

# 11 Konserwacja

## 11.1 Konserwacja wirówki

	<ul style="list-style-type: none"> <li>Przed jakimikolwiek czynnościami związanymi z czyszczeniem, konserwacją czy odkażaniem wirówki, należy odłączyć wirówkę od zasilania</li> <li>Przed zastosowaniem procedur czyszczenia, odkażania czy konserwacji innych niż zalecane w instrukcji obsługi, należy skontaktować się z producentem celem zasięgnięcia informacji czy dana procedura nie zniszczy urządzenia.</li> </ul>
---	---

	<ul style="list-style-type: none"> <li>▪ Do czyszczenia należy używać wody z mydłem lub innych <b>łagodnych środków czyszczących</b> rozpuszczalnych w wodzie.</li> <li>▪ Należy unikać agresywnych substancji oraz powodujących korozję. Nie używać roztworów alkalicznych, łatwopalnych rozpuszczalników i środków zawierających cząsteczki cierne.</li> <li>▪ Nie smarować wału silnika wirówki.</li> <li>▪ Nieużywaną wirówkę należy pozostawiać z otwartą pokrywą.</li> </ul> <p><b>Raz w tygodniu</b></p> <ul style="list-style-type: none"> <li>▪ Usunąć z komory wirowania wodę kondensacyjną, brud, za pomocą ściereczki.</li> </ul> <p><b>Raz w miesiącu</b></p> <ul style="list-style-type: none"> <li>▪ Kontrolować stan gwintu zacisku wirnika. W przypadku zniszczenia należy go wymienić.</li> <li>▪ Kontrolować stan komory wirowania, w przypadku wykrycia uszkodzenia należy skontaktować się z autoryzowanym przedstawicielem serwisu producenta.</li> </ul>
--	---

## 11.2 Konserwacja elementów wyposażenia

	<ul style="list-style-type: none"> <li>▪ W celu zwiększenia trwałości miejsc gwintowanych należy je smarować wazeliną techniczną.</li> <li>▪ Należy dbać aby pierścienie uszczelniające (gumowe) były pokryte cienką warstwą wazeliny technicznej w celu utrzymania szczelności (nr kat. 17201 - element wyposażenia podstawowego).</li> </ul>
---	--

## Czyszczenie wyposażenia

	<ul style="list-style-type: none"> <li>▪ W celu zagwarantowania bezpiecznej pracy, należy <b>regularnie</b> konserwować wyposażenie.</li> <li>▪ Wirniki, pojemniki oraz wkładki redukcyjne poddawane są stale wysokim naprężeniom pochodzącym od siły odśrodkowej. Reakcje chemiczne oraz korozja mogą powodować zniszczenie metali, z których wykonane są elementy wyposażenia wirówki. Trudne do zauważenia pęknięcia powierzchniowe mogą się powiększać i osłabiać materiał bez widocznych objawów.</li> <li>▪ W przypadku wystąpienia uszkodzenia powierzchni, szczeliny lub innej zmiany, również korozji, daną część (wirnik, pojemnik, itd.) należy niezwłocznie wymienić.</li> <li>▪ Wirnik łącznie z zaciskiem, pojemniki oraz wkładki redukcyjne muszą być regularnie czyszczone, aby zapobiec korozji.</li> <li>▪ Czyszczenia wyposażenia należy dokonywać poza wirówką <b>raz na tydzień</b>, a w przypadku widocznego zabrudzenia niezwłocznie po użyciu. Do ich czyszczenia należy stosować neutralny środki o wartości <b>pH</b> w zakresie <b>6÷8</b>. Nie wolno stosować środków alkalicznych o wartości <b>pH&gt;8</b>. Następnie części te powinny być wysuszone delikatną tkaniną lub w suszarce komorowej w temperaturze około <b>50°C</b>.</li> <li>▪ Wirniki kątowe należy umieszczać na tkaninie z otworami skierowanymi w dół, w celu skutecznego wysuszenia.</li> <li>▪ Dbanie o czystość wyposażenia znacznie wydłuża czas pracy i zmniejsza podatność na korozję. Dokładna konserwacja wydłuża czas eksploatacji i zapobiega przedwczesnym uszkodzeniom wirnika.</li> <li>▪ Nie stosować wybielaczy na plastikowych elementach wirnika.</li> <li>▪ Ograniczyć do minimum czas zanurzenia w każdym roztworze według norm laboratoryjnych.</li> <li>▪ Wyposażenie wykonane z metalu (w tym z aluminium) należy chronić przed substancjami powodującymi korozję.</li> </ul>
---	--

	<ul style="list-style-type: none"> <li>▪ Korozja i uszkodzenia spowodowane niewystarczającą konserwacją nie mogą być przyczyną roszczeń kierowanych do producenta.</li> <li>▪ Nieużywany wirnik należy pozostawiać poza wirówką ze zdjętą pokrywką.</li> </ul>
--	--

▪ **Konserwacja wyposażenia hermetycznie uszczelnianego (HU):**

	<ul style="list-style-type: none"> <li>▪ Regularnie kontrolować stan uszczelek.</li> <li>▪ Pierścienie uszczelniające pokrywać smarem silikonowy do próżni, np. typu "C" firmy LUBRINA (do wysokiej próżni).</li> <li>▪ W celu zachowania hermetycznego uszczelniania zaleca się wymianę pierścieni uszczelniających po każdym autoklawowaniu.</li> <li>▪ Wirniki hermetycznie uszczelniane należy przechowywać z odkręconymi pokrywkami.</li> </ul>
---	--

### 11.3 Sterylizacja

#### Tworzywa sztuczne – objaśnienie skrótów

<b>PS</b>	polistyren	<b>ECTFE</b>	kopolimer etyleno – chlorotrifluoroetylenowy
<b>SAN</b>	kopolimer styrenowo – akrylonitrylowy	<b>ETFE</b>	kopolimer etyleno – tetrafluoroetylenowy
<b>PMMA</b>	polimerylan metylu	<b>PTFE</b>	politetrafluoroetylen
<b>PC</b>	poliwęglan	<b>FEP</b>	fluorowany etyleno – propylen
<b>PVC</b>	polichlorek winylu	<b>PFA</b>	polimer perfluoro – alkoksy
<b>POM</b>	polioksymetylen	<b>FKM</b>	elastomer fluorowy
<b>PE-LD</b>	polietylen o małej gęstości	<b>EPDM</b>	kauczuk etyleno – propyleno – dien
<b>PE-HD</b>	polietylen o wysokiej gęstości	<b>NR</b>	kauczuk naturalny
<b>PP</b>	polipropylen	<b>SI</b>	kauczuk silikonowy
<b>PMP</b>	polimetylopenten		

Można stosować standardowe środki odkażające. Wirówki i wyposażenie wykonane są z różnych materiałów, należy uwzględnić ich różnorodność.

	prom. $\beta$ prom. $\gamma$ 25 kGy	C <sub>2</sub> H <sub>4</sub> O (tlenek etylu)	formalina, etanol
PS	●	○	●
SAN	○	●	●
PMMA	●	○	●
PC	●	●	●
PVC	○	●	●
POM	●	●	●
PE-LD	●	●	●
PE-HD	●	●	●
PP	●	●	●
PMP	●	●	●
ECTFE, ETFE	○	●	●
PTFE	○	●	●
FEP, PFA	○	●	●
FKM	○	●	●
EPDM	○	●	●
NR	○	●	●
SI	○	●	●
●	można stosować		
○	nie stosować		

Dezynfekcję wykonuje się za pomocą środków odkażających stosowanych powszechnie w „szubie zdrowia”- np., *Aerodesin - 2000, Lysoformin 3000, Melseptol, Melsept SF, Sanepidex, Cutasept F.*

### 11.3.1 Autoklawowanie

- Dopuszcza się autoklawowanie wirników, pojemników i wkładek w temp. 121°C przez 20min (215kPa), jeśli nie podano inaczej w załączniku WYPOSAŻENIE DODATKOWE.
- Przy sterylizacji za pomocą pary (autoklawowaniu) należy wziąć pod uwagę odporność na temperaturę poszczególnych materiałów.
- Podczas autoklawowania nie można wykluczyć odkształcania się elementów wyposażenia wykonanych z tworzyw sztucznych, takich jak wkładki czy pokrywki.
- Nie przewiduje się autoklawowania materiałów jednorazowych np. probówek, wkładek Cyto.
- Żywotność akcesoriów zasadniczo zależy od częstotliwości autoklawowania i użytkowania.
- Częste, powtarzające się autoklawowanie zmniejsza żywotność komponentów z tworzywa sztucznego. Należy je wymienić, jeśli są widoczne jakiegokolwiek oznaki uszkodzenia, w tym zmiana koloru lub kształtu lub gdy wystąpi nieszczelność etc.
- Ciśnienie w zamkniętych pojemnikach itp. może spowodować deformację elementów tworzywowych lub eksplozję.
- Przed autoklawowaniem wirników i akcesoriów należy je dokładnie umyć i opłukać wodą destylowaną.
- Nigdy nie przekraczać dopuszczalnej temperatury i czasu autoklawowania.
- Chcąc zachować hermetyczne uszczelnienia zaleca się, wymianę pierścieni uszczelniających po każdym autoklawowaniu.

### Odporność tworzyw sztucznych na autoklawowanie

	autoklawowanie 121 °C, 20 min		autoklawowanie 121 °C, 20 min
<b>PS</b>	○	<b>PMP</b>	●
<b>SAN</b>	○	<b>ECTFE, ETFE</b>	●
<b>PMMA</b>	○	<b>PTFE</b>	●
<b>PC</b>	●	<b>FEP, PFA</b>	●
<b>PVC</b>	○ <sup>1)</sup>	<b>FKM</b>	●
<b>POM</b>	●	<b>EPDM</b>	●
<b>PE-LD</b>	○	<b>NR</b>	○
<b>PE-HD</b>	○	<b>SI</b>	●
<b>PP</b>	●		
●	można stosować		
○	nie stosować		
1)	Z wyjątkiem węży z PCV, które są odporne na sterylizację parową w temperaturze 121 °C.		

## 11.4 Odporność chemiczna

### Odporność chemiczna tworzyw sztucznych

	aldehydy	alkohole alifatyczne	estry	eter	ketony	mocne kwasy, stężone	slabe kwasy lub rozcieńczone	substancje utleniające	węglowodory alifatyczne	węglowodory aromatyczne	węglowodory chlorcowane	zasady
PS	○	●	○	○	○	○/●	○/●	○	○	○	○	●
SAN	○	●	○	○	○	○	○/●	○	○	○	○	●
PMMA	○/●	●	○	○	○	○	○/●	○	○/●	○	○	○
PC	○/●	●	○	○	○	○	○/●	○	○/●	○	○	○
PVC	○	●	○	○	○	●	●	○	●	○	○	●
POM	○/●	●	○	●	●	○	○	○	●	●	●	●
PE-LD		●	●	●	○/●	●	●	○	●	●	●	●
PE-HD	●	●	○/●	○/●	○/●	●	●	○	●	○/●	○/●	●
PP	●	●	○/●	○/●	○/●	●	●	○	●	○/●	○/●	●
PMP	○/●	●	○/●		○/●	●	●	○	○/●	○	○	●
ECTFE, ETFE	●	●	●	●	○	●	●	●	●	●	●	●
PTFE, FEP, PFA	●	●	●	●	●	●	●	●	●	●	●	●
FKM	●	○	○	○	○	○	●	○/●	○/●	○/●	○/●	○/●
EPDM	●	●	○/●	○	○/●	●	●	○/●	○	○	○	●
NR	○/●	●	○/●	○	○	○	○/●	○	○	○	○	●
SI	○/●	●	○/●	○	○	○	○/●	○	○	○	○	○/●

●	bardzo dobra	Trwałe działanie substancji przez 30 dni nie powoduje uszkodzeń.
○/●	dobra do ograniczonej	Ciągłe działanie substancji przez okres 7-30 dni powoduje nieznaczne uszkodzenia, częściowo odwracalne (np. pęcznienie, mięknienie, zmniejszona wytrzymałość mechaniczna, odbarwienie).
○	ograniczona	Tworzywo nie może mieć ciągłego kontaktu z substancją. Możliwe jest natychmiastowe wystąpienie uszkodzeń (np. utrata wytrzymałości mechanicznej, odkształcenie, odbarwienie, pęknięcia, rozpuszczenie).

Można stosować standardowe środki odkażające. Wirówki i wyposażenie wykonane są z różnych materiałów, należy uwzględnić ich różnorodność.

Nie używać chlorowych wybielaczy do czyszczenia aluminiowych wirników.

	<b>NIEBEZPIECZEŃSTWO!</b> Aby zapobiec przedostawaniu się materiałów zakaźnych do wnętrza wirówki należy, podczas ich odwirowywania, używać hermetycznie uszczelnionych pojemników/wirników posiadających certyfikat bioszczelności.
	W przypadku zanieczyszczenia komory wirowniczej lub zewnętrznych elementów wirówki materiałami niebezpiecznymi, użytkownik jest zobowiązany do jej prawidłowego odkażania. Przy powyższych pracach należy nosić rękawice ochronne.

## 12 Rozwiązywanie problemów

Większość błędów można skasować przez wyłączenie i ponowne włączenie wirówki. Po załączeniu wirówki powinny pojawić się parametry ostatnio wykonywanego programu. W przypadku krótkotrwałego zaniku zasilania wirówka kończy cykl z najkrótszą charakterystyką hamowania, a następnie wyświetla komunikat o błędzie zasilania.

### 12.1 Komunikaty

Komunikaty ekranowe mogące wystąpić podczas pracy.	
KOMUNIKAT	OBJAŚNIENIE
"PREDKOSC WIRNIKA PODCZAS" "IDENTYFIKACJI < 90 OBR/MIN"	Spróbuj ponownie uruchomić wirowanie, jeśli błąd nadal występuje, skontaktuj się z autoryzowanym serwisem producenta.
"NIEWYWAZENIE WIRNIKA !" "PROSZE WYWAZYC WIRNIK !" "PONOWIC WIROWANIE."	Wirnik nie jest prawidłowo obciążony, proszę wyważyć wsad wirnika.
"BRAK WIRNIKA LUB AWARIA" "CZUJNIKA IDENTYFIKACJI !"	Upewnij się czy wirnik jest zainstalowany. Gdy błąd nadal pojawia się po zamontowaniu wirnika skontaktuj się z autoryzowanym serwisem producenta.
"NIEPRAWIDŁOWY NUMER WIRNIKA !"	Zmień numer wirnika lub włącz funkcję autoidentyfikacji.
"ZŁY KIERUNEK WIROWANIA „ "LUB NIEZNANY WIRNIK !"	Upewnij się, że zamontowany jest prawidłowy wirnik. Lista wyposażenia zawarta jest w rozdziale <b>Załączniki</b> .
"PROSZE RECZNIE ZAMKNAC" "POKRYWE !"	Konieczność ręcznego zamknięcia pokrywy.
"ZATRZYMYWANIE WIRNIKA !" "Proszę czekać ..."	Wirówka została uruchomiona podczas gdy wirnik obracał się (miała miejsca przerwa w zasilaniu) – należy zaczekać aż wirnik się zatrzyma.

problem	pytanie	odpowiedź
<b>Nie można uruchomić wirówki</b>	<i>Czy przewód zasilający jest prawidłowo podłączony?</i>	Podłączyć przewód zasilający.
	<i>Czy włączony jest włącznik gniazda sieciowego?</i>	Włączyć zasilanie.
<b>Błąd silnika</b>		Wezwać serwis.
<b>Wirówka nie rozpoczyna programu</b>  (brak reakcji na przycisk START lub pojedynczy dźwięk)	<i>Czy świeci się ikona  ?</i>	Poczekaj na zatrzymanie się wirnika (zgaśnięcie ikony  )
	<i>Czy świeci się ikona  ?</i>	Zamknąć pokrywę. Ikona  powinna zgasnąć.
	<i>Czy miga  na wyświetlaczu?</i>	Trwa cykl wirowania. Wcisnąć klawisz <b>STOP</b> lub zaczekać do zakończenia cyklu.
<b>Wirówka nie rozpędza się</b>  (błąd niewyważenia)	<i>Czy wirnik jest równomiernie obciążony?</i>	Wyważyć wsad wirnika.
	<i>Czy wirówka jest właściwie ustawiona?</i>	Wypoziomować wirówkę.
	<i>- błąd napędu (uszkodzenie mechaniczne)</i>	Wezwać serwis.
	<i>Czy wirówka została poruszona podczas pracy?</i>	Otworzyć i zamknąć pokrywę. Wyłączyć i włączyć wirówkę ponownie.
(błąd wirnika)		Sprawdzić czy numer wirnika określony w programie odpowiada zastosowanemu wirnikowi.  Sprawdzić stan techniczny wirnika (czy nie brakuje magnesów kodujących – od spodu wirnika).

	<i>Wirówka nie rozpoznaje wirnika i nie zatrzymuje się.</i>	Wyłączyć wirówkę, włączyć ponownie i sprawdzić wymagania zawarte w programie
<b>Nie można otworzyć pokrywy</b>	<ul style="list-style-type: none"> <li>▪ na wyświetlaczu miga, a po naciśnięciu klawisza COVER słychać pojedynczy sygnał dźwiękowy.</li> </ul>	Poczekać na zatrzymanie wirnika i pojawienie się znaku ■.
	<i>Nadal nie można otworzyć pokrywy.</i>	Wezwać serwis.
<b>Zanik zasilania podczas pracy.</b>	<i>Wyświetlony komunikat o zaniku napięcia.</i>	Poczekać na zatrzymanie wirnika, wcisnąć klawisz SET w celu skasowania błędu.
<b>Błąd czujnika temperatury.</b>	<i>Wyświetlony komunikat o błędzie czujnika temperatury.</i>	Wyłączyć/włączyć zasilanie.
		Wezwać serwis.
<b>Błąd przekroczenia temperatury (50°C) w komorze wirowania.</b>	<i>Wyświetla się komunikat przegrzania.</i>	Wezwać serwis.

### Komunikaty awaryjne

W przypadku wystąpienia poniższych komunikatów (brak możliwości poprawnego funkcjonowania urządzenia) należy skontaktować się z autoryzowanym serwisem producenta.

KOMUNIKAT
"PRZEGRZANIE SILNIKA !" "BLAD FALOWNIKA !"
"BLAD KOMUNIKACJI FALOWNIKA !"
"BLAD POMIARU TEMPERATURY"
"AWARIA PRESOSTATU !"
"OTWARCIE POKRYWY WIROWKI" "W TRAKCIE WIROWANIA !"
"NIE DZIAŁA POMIAR PRĘDKOŚCI"
"BLAD TRANSMISJI I2C"
"PRZEGRZANIE WIROWKI !"
"PRZEKROCZENIE DOPUSZCZALNEJ" "PRĘDKOŚCI WIRNIKA !"
"AWARIA UKŁADU OTWIERANIA" "POKRYWY !"

## 12.2 Awaryjne otwieranie pokrywy

	<p><b>AWARYJNE OTWIERANIE POKRYWY</b></p> <p><b>UWAGA!</b> Pokrywę wolno otworzyć awaryjnie tylko wtedy, gdy wirnik znajduje się w stanie spoczynku. Przed awaryjnym otwarciem pokrywy, wyłączyć urządzenie i odłączyć kabel zasilający. Odczekać 10 min i/lub zaglądając przez wziernik, upewnić się, że wirnik nie obraca się, a następnie otworzyć pokrywę.</p> <p>W tym celu, należy włożyć klucz do awaryjnego otwierania pokrywy (nr kat. 17162) w otwór znajdujący się z prawej strony obudowy, a następnie wcisnąć go do momentu zwolnienia blokady zamka i otwarcia pokrywy.</p> <p>Awaryjne otwarcie pokrywy można użyć np. w przypadku zaniku zasilania, awarii panelu sterującego itp.</p>
---	--

## 13 Gwarancja, naprawy

Wytwórca udziela nabywcy gwarancji według sprecyzowanych warunków w karcie gwarancyjnej. Nabywca traci prawo do naprawy gwarancyjnej w przypadku użytkowania urządzenia niezgodnie ze wskazówkami instrukcji obsługi, w przypadku powstania uszkodzenia z winy użytkownika.

Naprawy wirówek należy wykonywać w autoryzowanych serwisach MPW MED.INSTRUMENTS. Wirówkę do napraw należy wysyłać po wykonaniu dezynfekcji.

Wykaz **autoryzowanych serwisów** MPW MED. INSTRUMENTS znajduje się na stronie internetowej producenta – <https://mpw.pl/kontakt/autoryzowany-serwis>.

W zakresie zagranicznych usług serwisowych informację można uzyskać u dystrybutora lub producenta.

	<ul style="list-style-type: none"><li>▪ Okres gwarancji na urządzenia trwa 24 miesiące (jeśli w dowodzie zakupu nie określono inaczej).</li><li>▪ Warunki gwarancji są zawarte w karcie gwarancyjnej.</li><li>▪ Okres eksploatacji urządzenia wynosi 10 lat.</li><li>▪ Po 24 miesiącach od rozpoczęcia okresu gwarancyjnego (daty zakupu) należy przeprowadzić przegląd stanu technicznego wirówki (walidację) przez autoryzowany serwis producenta. Kolejne przeglądy należy wykonywać w rocznych odstępach.</li><li>▪ Dopuszczalny okres przechowywania wirówki nieużywanej wynosi 1 rok. Po tym okresie należy dokonać przeglądu przez autoryzowany serwis.</li><li>▪ Producent zastrzega sobie prawo do dokonywania zmian technicznych w produkowanych wyrobach.</li></ul>
---	--

## 14 Transport i przechowywanie

	<p><b>UWAGA!</b> Z powodu znacznego ciężaru urządzenia podnoszenie i przenoszenie go grozi urazem kręgosłupa.</p>
	<ul style="list-style-type: none"><li>▪ Przechowywać urządzenie wyłącznie w zamkniętym i suchym pomieszczeniu.</li><li>▪ Wyjąć wirnik z wirówki przed transportem.</li><li>▪ Podnosić i przenosić przy użyciu odpowiedniej liczby osób.</li><li>▪ Wspomagać się urządzeniem transportowym.</li><li>▪ Do transportu używać oryginalnych opakowań i zabezpieczeń transportowych.</li></ul>

### 14.1 Warunki przechowywania i transportu

	Przechowywanie (w opakowaniu)	Przechowywanie (bez opakowania)	Transport
Temperatura	-25 ÷ +55 °C	-5 ÷ +45 °C	-25 ÷ +60 °C (ogólny) -20 ÷ +55 °C (powietrzny)
Wilgotność względna	10 ÷ 75 %	10 ÷ 75 %	10 ÷ 75 %
Ciśnienie	70 ÷ 106 kPa	70 ÷ 106 kPa	30 ÷ 106 kPa

## 15 Utylizacja

	<ul style="list-style-type: none"><li>▪ Urządzenie utylizować zgodnie z obowiązującymi przepisami.</li><li>▪ Stosownie do dyrektywy 2002/96/WE.</li><li>▪ Urządzenie należy do grupy 8 (sprzęt medyczny) i jest zaszerogowane do obszaru „business to business”.</li><li>▪ Przepisy poszczególnych krajów UE w zakresie utylizacji mogą się od siebie różnić. W razie wątpliwości prosimy kontaktować się z dostawcą urządzenia.</li></ul>
---	--

## 16 Dane producenta

"MPW MED. INSTRUMENTS" SPÓŁDZIELNIA PRACY

ul. Boremlowska 46

04-347 Warszawa

tel. (+48) 22 610 56 67 (sprzedaż - POLSKA)  
(+48) 22 879 70 46 (sprzedaż – poza POLSKĄ)  
(+48) 22 610 81 07 (serwis)

faks (+48) 22 610 55 36

e-mail: mpw@mpw.pl

internet: www.mpw.pl

000042924 - nr wpisu do rejestru Bazy Danych Odpadowych

PL/CA01-01782 - nr identyfikacyjny wytwórcy nadany przez Urząd Rejestracji Produktów Leczniczych, Wyrobów Medycznych i Produktów Biobójczych

## Dane dystrybutora

**DYSTRYBUTOR:**



## 17 Załączniki

**A. Wyposażenie dodatkowe/Optional accessories****MPW-352/R/RH****WIRNIK / ROTOR****PARAMETRY WIRNIKA / ROTOR PARAMETERS****POJEMNIK/BUCKET****WKŁADKA / ADAPTER**

[liczba probówek na wirnik/tubes per rotor] PROBÓWKA / TUBE

**11199****RPM 18000, RCF 24270, Rmax 67,  $\phi$  45****bez pojemnika/without bucket****14084**[12] 15127 0,5 ml probówka PCR (7,8 x 31 mm)  
0,5 ml PCR tube (7,8 x 31 mm)**14126**[12] 15124 0,4 ml probówka PCR (5,7 x 48,6 mm)  
0,4 ml PCR tube (5,7 x 48,6 mm)**14133**[12] 15125 0,2 ml probówka PCR (6 x 21,6 mm)  
0,2 ml PCR tube (6 x 21,6 mm)**bez wkładki/without adapter**[12] \* 2-1,5 ml probówka (10,8x41,8 mm), Eppendorf®; [15011], 2 ml (10,8x41,8 mm); [15128], 1,5ml (10,8x40,5 mm)  
2-1,5 ml tube (10,8x41,8 mm), Eppendorf®; [15011], 2 ml (10,8x41,8 mm); [15128], 1,5ml (10,8x40,5 mm)**11210****RPM 5000, RCF 3997, Rmax 143,  $\phi$  30****13080****14082**

[24] \* BD Vacutainer® (13 x 100 mm), (4-7 ml)

[24] \* Greiner Vacuette® (13 x 100 mm), (3,5-6 ml)

[24] \* Sarstedt S-Monovette® (11 x 92 mm), (4,5; 5 ml)

[24] 15054 6 ml probówka z pokrywką (11,5 x 92 mm), Sarstedt®  
6 ml tube with cap (11,5 x 92 mm), Sarstedt®[24] 15119 7 ml probówka szklana (12 x 100 mm)  
7 ml glass tube (12 x 100 mm)**bez wkładki/without adapter**

[24] \* BD Vacutainer® (16 x 100 mm), (2,5-11 ml)

[24] \* Greiner Vacuette® (16 x 100 mm), (7-9 ml)

[24] \* Sarstedt S-Monovette® (15 x 92 mm), (7,5; 8,2; 8,5 ml)

[24] \* Sarstedt S-Monovette® (16 x 92 mm), (9; 10 ml)

[24] 15046 14 ml probówka z pokrywką (16,8 x 113,7 mm), Sarstedt®  
14 ml tube with cap (16,8 x 113,7 mm), Sarstedt®[24] 15048 15 ml Thermo Nalgene® (16 x 113 mm)  
15 ml Thermo Nalgene® (16 x 113 mm)[24] 15053 10 ml probówka z pokrywką (16 x 106 mm)  
10 ml tube with cap (16 x 106 mm)[24] 15118 10 ml probówka szklana (16 x 100 mm)  
10 ml glass tube (16 x 100 mm)[24] \* 15 ml probówka z dnem stożkowym z zakrętką (17 x 120 mm), Falcon®; [15050], 15ml (17 x 120 mm)  
15 ml tube, conical bottom, with cap (17 x 120 mm), Falcon®; [15050] 15ml Sarstedt®(17 x 120 mm)**RPM 5000, RCF 3885, Rmax 139,  $\phi$  30****13081****14082**\* probówka niedostępna w ofercie MPW lub dostępny odpowiednik (np.[15050]), patrz kolumna z prawej  
tube is not offered by MPW or equivalent is available (e.g. [15050]), see column on the right

**A. Wyposażenie dodatkowe/Optional accessories****MPW-352/R/RH**

[24]	*	BD Vacutainer® (13 x 75 mm), (1,6-5,3 ml)
[24]	*	Greiner Vacuette® (13 x 75 mm), (1-4,5 ml)
[24]	*	Sarstedt S-Monovette® (11 x 66 mm), (1,6; 2; 2,7; 3; 3,1 ml)
[24]	*	Sarstedt S-Monovette® (13 x 65 mm), (2,6; 2,9; 3,4; 3,8 ml)
[24]	*	Sarstedt S-Monovette® (13 x 75 mm), (2,7; 3; 4,3 ml)
[24]	15120	5 ml probówka szklana (12 x 75 mm) 5 ml glass tube (12 x 75 mm)

**bez wkładki/without adapter**

[24]	*	Sarstedt S-Monovette® (15 x 75 mm), (4; 4,3; 5,5 ml)
[24]	*	10 ml Thermo Nalgene® Oak Ridge (16 x 81,5 mm)
[24]	15121	10 ml probówka z dnem okrągłym i pokrywką (17 x 70 mm) 10 ml tube, round bottom, with cap (17 x 70 mm)

**11211****RPM 5500, RCF 4498, Rmax 133, ɸ 30****13276****14035**

[10]	15046	14 ml probówka z pokrywką (16,8 x 113,7 mm), Sarstedt® 14 ml tube with cap (16,8 x 113,7 mm), Sarstedt®
[10]	15048	15 ml Thermo Nalgene® (16 x 113 mm) 15 ml Thermo Nalgene® (16 x 113 mm)
[10]	15053	10 ml probówka z pokrywką (16 x 106 mm) 10 ml tube with cap (16 x 106 mm)
[10]	15118	10 ml probówka szklana (16 x 100 mm) 10 ml glass tube (16 x 100 mm)

**14036**

[10]	*	BD Vacutainer® (13 x 100 mm), (4-7 ml)
[10]	*	Greiner Vacuette® (13 x 100 mm), (3,5-6 ml)
[10]	15054	6 ml probówka z pokrywką (11,5 x 92 mm), Sarstedt® 6 ml tube with cap (11,5 x 92 mm), Sarstedt®
[10]	15119	7 ml probówka szklana (12 x 100 mm) 7 ml glass tube (12 x 100 mm)

**14043**

[10]	*	Greiner Vacuette® (13 x 75 mm), (1-4,5 ml)
[10]	*	Sarstedt S-Monovette® (13 x 75 mm), (2,7; 3; 4,3 ml)
[10]	*	Sarstedt S-Monovette® (13 x 90 mm), (4,9; 5,6 ml)
[10]	15120	5 ml probówka szklana (12 x 75 mm) 5 ml glass tube (12 x 75 mm)
[10]	15419	5 ml probówka z korkiem (12 x 85 mm), Sarstedt® 5 ml tube with cap (12 x 85 mm), Sarstedt®

**14071**

[10]	*	28 ml Thermo Nalgene® Oak Ridge (25,4 x 101,8 mm)
[10]	15055	30 ml probówka z pokrywką (25,4 x 103,2 mm) 30 ml tube with cap (25,4 x 103,2 mm)
[10]	15056	30 ml Thermo Nalgene® Oak Ridge (25,5 x 94,3 mm) 30 ml Thermo Nalgene® Oak Ridge (25,5 x 94,3 mm)
[10]	15424	30 ml probówka z pokrywką (25,5 x 94 mm), Nalgene® 30 ml tube with cap (25,5 x 94 mm), Nalgene®

**14073**

[10]	*	Greiner Vacuette® (16 x 100 mm), (7-9 ml)
[10]	*	Sarstedt S-Monovette® (15 x 92 mm), (7,5; 8,2; 8,5 ml)
[10]	*	BD Vacutainer® (16 x 100 mm), (2,5-11 ml)
[10]	*	Sarstedt S-Monovette® (16 x 92 mm), (9; 10 ml)
[10]	15046	14 ml probówka z pokrywką (16,8 x 113,7 mm), Sarstedt® 14 ml tube with cap (16,8 x 113,7 mm), Sarstedt®
[10]	15053	10 ml probówka z pokrywką (16 x 106 mm) 10 ml tube with cap (16 x 106 mm)
[10]	15118	10 ml probówka szklana (16 x 100 mm) 10 ml glass tube (16 x 100 mm)

**14089**

[10]	*	15 ml probówka z dnem stożkowym z zakrętką (17 x 120 mm), Falcon®; [15050], 15ml (17 x 120 mm) 15 ml tube, conical bottom, with cap (17 x 120 mm), Falcon®; [15050] 15ml Sarstedt®(17 x 120 mm)
------	---	--

**14248**

[10]	15055	30 ml probówka z pokrywką (25,4 x 103,2 mm) 30 ml tube with cap (25,4 x 103,2 mm)
------	-------	--

**14089+14868**

\* probówka niedostępna w ofercie MPW lub dostępny odpowiednik (np.[15050]), patrz kolumna z prawej  
tube is not offered by MPW or equivalent is available (e.g. [15050]), see column on the right

**A. Wyposażenie dodatkowe/Optional accessories****MPW-352/R/RH**

[10]	*	5 ml probówka z korkiem wciskany (17 x 54,2 mm), Eppendorf® 5 ml tube with snap cap (17 x 54,2 mm), Eppendorf®
[10]	*	5 ml probówka z korkiem zakręcany (17 x 66 mm), Eppendorf® 5 ml tube with screw cap (17 x 66 mm), Eppendorf®
<b>bez wkładki/without adapter</b>		
[10]	15051	50 ml Thermo Nalgene® Oak Ridge (28,8 x 106,7 mm) 50 ml Thermo Nalgene® Oak Ridge (28,8 x 106,7 mm)
[10]	*	50 ml probówka z dnem stożkowym z zakrętką (30 x 117 mm), Falcon®; [15052] 50ml (30 x 117mm) 50 ml tube, conical bottom, with cap (30 x 117 mm), Falcon®; [15052] 50ml Sarstedt® (30 x 117 mm)
[10]	*	50 ml probówka z dnem stożkowym bez rantu (30 x 115 mm), Greiner® 50 ml tube, conical bottom, without skirt (30 x 115 mm), Greiner®
[10]	*	50 ml probówka Advanced Oak Ridge (29x102 mm), Herolab® nr 25 32 11 50 ml tube, Advanced Oak Ridge (29 x 102 mm), Herolab® no. 25 32 11
<b>13278+17151</b>		
<b>14035</b>		
[10]	15046	14 ml probówka z pokrywką (16,8 x 113,7 mm), Sarstedt® 14 ml tube with cap (16,8 x 113,7 mm), Sarstedt®
[10]	15048	15 ml Thermo Nalgene® (16 x 113 mm) 15 ml Thermo Nalgene® (16 x 113 mm)
[10]	15053	10 ml probówka z pokrywką (16 x 106 mm) 10 ml tube with cap (16 x 106 mm)
[10]	15118	10 ml probówka szklana (16 x 100 mm) 10 ml glass tube (16 x 100 mm)
<b>14036</b>		
[10]	15054	6 ml probówka z pokrywką (11,5 x 92 mm), Sarstedt® 6 ml tube with cap (11,5 x 92 mm), Sarstedt®
[10]	15119	7 ml probówka szklana (12 x 100 mm) 7 ml glass tube (12 x 100 mm)
<b>14043</b>		
[10]	*	Greiner Vacuette® (13 x 75 mm), (1-4,5 ml)
[10]	15120	5 ml probówka szklana (12 x 75 mm) 5 ml glass tube (12 x 75 mm)
[10]	15419	5 ml probówka z korkiem (12 x 85 mm), Sarstedt® 5 ml tube with cap (12 x 85 mm), Sarstedt®
<b>14071</b>		
[10]	*	28 ml Thermo Nalgene® Oak Ridge (25,4 x 101,8 mm)
[10]	15055	30 ml probówka z pokrywką (25,4 x 103,2 mm) 30 ml tube with cap (25,4 x 103,2 mm)
[10]	15056	30 ml Thermo Nalgene® Oak Ridge (25,5 x 94,3 mm) 30 ml Thermo Nalgene® Oak Ridge (25,5 x 94,3 mm)
[10]	15424	30 ml probówka z pokrywką (25,5 x 94 mm), Nalgene® 30 ml tube with cap (25,5 x 94 mm), Nalgene®
<b>14073</b>		
[10]	*	Greiner Vacuette® (16 x 100 mm), (7-9 ml)
[10]	*	Sarstedt S-Monovette® (15 x 92 mm), (7,5; 8,2; 8,5 ml)
[10]	*	BD Vacutainer® (16 x 100 mm), (2,5-11 ml)
[10]	*	Sarstedt S-Monovette® (16 x 92 mm), (9; 10 ml)
[10]	15046	14 ml probówka z pokrywką (16,8 x 113,7 mm), Sarstedt® 14 ml tube with cap (16,8 x 113,7 mm), Sarstedt®
[10]	15053	10 ml probówka z pokrywką (16 x 106 mm) 10 ml tube with cap (16 x 106 mm)
[10]	15118	10 ml probówka szklana (16 x 100 mm) 10 ml glass tube (16 x 100 mm)
<b>14089</b>		
[10]	*	15 ml probówka z dnem stożkowym z zakrętką (17 x 120 mm), Falcon®; [15050], 15ml (17 x 120 mm) 15 ml tube, conical bottom, with cap (17 x 120 mm), Falcon®; [15050] 15ml Sarstedt®(17 x 120 mm)
<b>14248</b>		
[10]	15055	30 ml probówka z pokrywką (25,4 x 103,2 mm) 30 ml tube with cap (25,4 x 103,2 mm)
<b>14089+14868</b>		
[10]	*	5 ml probówka z korkiem wciskany (17 x 54,2 mm), Eppendorf® 5 ml tube with snap cap (17 x 54,2 mm), Eppendorf®
<b>bez wkładki/without adapter</b>		
[10]	15051	50 ml Thermo Nalgene® Oak Ridge (28,8 x 106,7 mm) 50 ml Thermo Nalgene® Oak Ridge (28,8 x 106,7 mm)
[10]	*	50 ml probówka z dnem stożkowym z zakrętką (30 x 117 mm), Falcon®; [15052] 50ml (30 x 117mm) 50 ml tube, conical bottom, with cap (30 x 117 mm), Falcon®; [15052] 50ml Sarstedt® (30 x 117 mm)
[10]	*	50 ml probówka z dnem stożkowym bez rantu (30 x 115 mm), Greiner® 50 ml tube, conical bottom, without skirt (30 x 115 mm), Greiner®

**A. Wyposażenie dodatkowe/Optional accessories****MPW-352/R/RH**

[10] \* 50 ml probówka Advanced Oak Ridge (29x102 mm), Herolab® nr 25 32 11  
50 ml tube, Advanced Oak Ridge (29 x 102 mm), Herolab® no. 25 32 11

**11213****RPM 5500, RCF 4227, Rmax 125,  $\phi$  30****13276****14035**

[8] 15046 14 ml probówka z pokrywką (16,8 x 113,7 mm), Sarstedt®  
14 ml tube with cap (16,8 x 113,7 mm), Sarstedt®

[8] 15048 15 ml Thermo Nalgene® (16 x 113 mm)  
15 ml Thermo Nalgene® (16 x 113 mm)

[8] 15053 10 ml probówka z pokrywką (16 x 106 mm)  
10 ml tube with cap (16 x 106 mm)

[8] 15118 10 ml probówka szklana (16 x 100 mm)  
10 ml glass tube (16 x 100 mm)

**14036**

[8] \* BD Vacutainer® (13 x 100 mm), (4-7 ml)

[8] \* Greiner Vacuette® (13 x 100 mm), (3,5-6 ml)

[8] 15054 6 ml probówka z pokrywką (11,5 x 92 mm), Sarstedt®  
6 ml tube with cap (11,5 x 92 mm), Sarstedt®

[8] 15119 7 ml probówka szklana (12 x 100 mm)  
7 ml glass tube (12 x 100 mm)

**14043**

[8] \* Greiner Vacuette® (13 x 75 mm), (1-4,5 ml)

[8] \* Sarstedt S-Monovette® (13 x 75 mm), (2,7; 3; 4,3 ml)

[8] \* Sarstedt S-Monovette® (13 x 90 mm), (4,9; 5,6 ml)

[8] 15120 5 ml probówka szklana (12 x 75 mm)  
5 ml glass tube (12 x 75 mm)

[8] 15419 5 ml probówka z korkiem (12 x 85 mm), Sarstedt®  
5 ml tube with cap (12 x 85 mm), Sarstedt®

**14071**

[8] \* 28 ml Thermo Nalgene® Oak Ridge (25,4 x 101,8 mm)

[8] 15055 30 ml probówka z pokrywką (25,4 x 103,2 mm)  
30 ml tube with cap (25,4 x 103,2 mm)

[8] 15056 30 ml Thermo Nalgene® Oak Ridge (25,5 x 94,3 mm)  
30 ml Thermo Nalgene® Oak Ridge (25,5 x 94,3 mm)

[8] 15424 30 ml probówka z pokrywką (25,5 x 94 mm), Nalgene®  
30 ml tube with cap (25,5 x 94 mm), Nalgene®

**14073**

[8] \* BD Vacutainer® (16 x 100 mm), (2,5-11 ml)

[8] \* Greiner Vacuette® (16 x 100 mm), (7-9 ml)

[8] \* Sarstedt S-Monovette® (15 x 92 mm), (7,5; 8,2; 8,5 ml)

[8] \* Sarstedt S-Monovette® (16 x 92 mm), (9; 10 ml)

[8] 15046 14 ml probówka z pokrywką (16,8 x 113,7 mm), Sarstedt®  
14 ml tube with cap (16,8 x 113,7 mm), Sarstedt®

[8] 15053 10 ml probówka z pokrywką (16 x 106 mm)  
10 ml tube with cap (16 x 106 mm)

[8] 15118 10 ml probówka szklana (16 x 100 mm)  
10 ml glass tube (16 x 100 mm)

**14089**

[8] \* 15 ml probówka z dnem stożkowym z zakrętką (17 x 120 mm), Falcon®; [15050], 15ml (17 x 120 mm)  
15 ml tube, conical bottom, with cap (17 x 120 mm), Falcon®; [15050] 15ml Sarstedt® (17 x 120 mm)

**14248**

[8] 15055 30 ml probówka z pokrywką (25,4 x 103,2 mm)  
30 ml tube with cap (25,4 x 103,2 mm)

**14089+14868**

[8] \* 5 ml probówka z korkiem wciskany (17 x 54,2 mm), Eppendorf®  
5 ml tube with snap cap (17 x 54,2 mm), Eppendorf®

[8] \* 5 ml probówka z korkiem zakręcany (17 x 66 mm), Eppendorf®  
5 ml tube with screw cap (17 x 66 mm), Eppendorf®

**bez wkładki/without adapter**

[8] 15051 50 ml Thermo Nalgene® Oak Ridge (28,8 x 106,7 mm)  
50 ml Thermo Nalgene® Oak Ridge (28,8 x 106,7 mm)

[8] \* 50 ml probówka z dnem stożkowym z zakrętką (30 x 117 mm), Falcon®; [15052] 50ml (30 x 117mm)  
50 ml tube, conical bottom, with cap (30 x 117 mm), Falcon®; [15052] 50ml Sarstedt® (30 x 117 mm)

[8] \* 50 ml probówka z dnem stożkowym bez rantu (30 x 115 mm), Greiner®  
50 ml tube, conical bottom, without skirt (30 x 115 mm), Greiner®

\* probówka niedostępna w ofercie MPW lub dostępny odpowiednik (np.[15050]), patrz kolumna z prawej  
tube is not offered by MPW or equivalent is available (e.g. [15050]), see column on the right

**A. Wyposażenie dodatkowe/Optional accessories****MPW-352/R/RH**

[8] \* 50 ml probówka Advanced Oak Ridge (29x102 mm), Herolab® nr 25 32 11  
50 ml tube, Advanced Oak Ridge (29 x 102 mm), Herolab® no. 25 32 11

**13278+17151****14035**

[8] 15046 14 ml probówka z pokrywką (16,8 x 113,7 mm), Sarstedt®  
14 ml tube with cap (16,8 x 113,7 mm), Sarstedt®

[8] 15048 15 ml Thermo Nalgene® (16 x 113 mm)  
15 ml Thermo Nalgene® (16 x 113 mm)

[8] 15053 10 ml probówka z pokrywką (16 x 106 mm)  
10 ml tube with cap (16 x 106 mm)

[8] 15118 10 ml probówka szklana (16 x 100 mm)  
10 ml glass tube (16 x 100 mm)

**14036**

[8] 15054 6 ml probówka z pokrywką (11,5 x 92 mm), Sarstedt®  
6 ml tube with cap (11,5 x 92 mm), Sarstedt®

[8] 15119 7 ml probówka szklana (12 x 100 mm)  
7 ml glass tube (12 x 100 mm)

**14043**

[8] \* Greiner Vacuette® (13 x 75 mm), (1-4,5 ml)

[8] 15120 5 ml probówka szklana (12 x 75 mm)  
5 ml glass tube (12 x 75 mm)

[8] 15419 5 ml probówka z korkiem (12 x 85 mm), Sarstedt®  
5 ml tube with cap (12 x 85 mm), Sarstedt®

**14071**

[8] \* 28 ml Thermo Nalgene® Oak Ridge (25,4 x 101,8 mm)

[8] 15055 30 ml probówka z pokrywką (25,4 x 103,2 mm)  
30 ml tube with cap (25,4 x 103,2 mm)

[8] 15056 30 ml Thermo Nalgene® Oak Ridge (25,5 x 94,3 mm)  
30 ml Thermo Nalgene® Oak Ridge (25,5 x 94,3 mm)

[8] 15424 30 ml probówka z pokrywką (25,5 x 94 mm), Nalgene®  
30 ml tube with cap (25,5 x 94 mm), Nalgene®

**14073**

[8] \* BD Vacutainer® (16 x 100 mm), (2,5-11 ml)

[8] \* Greiner Vacuette® (16 x 100 mm), (7-9 ml)

[8] \* Sarstedt S-Monovette® (15 x 92 mm), (7,5; 8,2; 8,5 ml)

[8] \* Sarstedt S-Monovette® (16 x 92 mm), (9; 10 ml)

[8] 15046 14 ml probówka z pokrywką (16,8 x 113,7 mm), Sarstedt®  
14 ml tube with cap (16,8 x 113,7 mm), Sarstedt®

[8] 15053 10 ml probówka z pokrywką (16 x 106 mm)  
10 ml tube with cap (16 x 106 mm)

[8] 15118 10 ml probówka szklana (16 x 100 mm)  
10 ml glass tube (16 x 100 mm)

**14089**

[8] \* 15 ml probówka z dnem stożkowym z zakrętką (17 x 120 mm), Falcon®; [15050], 15ml (17 x 120 mm)  
15 ml tube, conical bottom, with cap (17 x 120 mm), Falcon®; [15050] 15ml Sarstedt®(17 x 120 mm)

**14248**

[8] 15055 30 ml probówka z pokrywką (25,4 x 103,2 mm)  
30 ml tube with cap (25,4 x 103,2 mm)

**14089+14868**

[8] \* 5 ml probówka z korkiem wciskany (17 x 54,2 mm), Eppendorf®  
5 ml tube with snap cap (17 x 54,2 mm), Eppendorf®

**bez wkładki/without adapter**

[8] 15051 50 ml Thermo Nalgene® Oak Ridge (28,8 x 106,7 mm)  
50 ml Thermo Nalgene® Oak Ridge (28,8 x 106,7 mm)

[8] \* 50 ml probówka z dnem stożkowym z zakrętką (30 x 117 mm), Falcon®; [15052] 50ml (30 x 117mm)  
50 ml tube, conical bottom, with cap (30 x 117 mm), Falcon®; [15052] 50ml Sarstedt® (30 x 117 mm)

[8] \* 50 ml probówka z dnem stożkowym bez rantu (30 x 115 mm), Greiner®  
50 ml tube, conical bottom, without skirt (30 x 115 mm), Greiner®

[8] \* 50 ml probówka Advanced Oak Ridge (29x102 mm), Herolab® nr 25 32 11  
50 ml tube, Advanced Oak Ridge (29 x 102 mm), Herolab® no. 25 32 11

**11273****RPM 12000, RCF 14006, Rmax 87, 4 30****bez pojemnika/without bucket****bez wkładki/without adapter**

\* probówka niedostępna w ofercie MPW lub dostępny odpowiednik (np.[15050]), patrz kolumna z prawej  
tube is not offered by MPW or equivalent is available (e.g. [15050]), see column on the right

**A. Wyposażenie dodatkowe/Optional accessories****MPW-352/R/RH**

- [8] 15056 30 ml Thermo Nalgene® Oak Ridge (25,5 x 94,3 mm)  
30 ml Thermo Nalgene® Oak Ridge (25,5 x 94,3 mm)
- [8] 15424 30 ml probówka z pokrywką (25,5 x 94 mm), Nalgene®  
30 ml tube with cap (25,5 x 94 mm), Nalgene®

**11456****RPM 5000, RCF 3885, Rmax 139,  $\phi$  30****13081****14082**

- [36] \* BD Vacutainer® (13 x 75 mm), (1,6-5,3 ml)
- [36] \* Greiner Vacuette® (13 x 75 mm), (1-4,5 ml)
- [36] \* Sarstedt S-Monovette® (11 x 66 mm), (1,6; 2; 2,7; 3; 3,1 ml)
- [36] \* Sarstedt S-Monovette® (13 x 65 mm), (2,6; 2,9; 3,4; 3,8 ml)
- [36] \* Sarstedt S-Monovette® (13 x 75 mm), (2,7; 3; 4,3 ml)
- [36] 15120 5 ml probówka szklana (12 x 75 mm)  
5 ml glass tube (12 x 75 mm)

**bez wkładki/without adapter**

- [36] \* Sarstedt S-Monovette® (15 x 75 mm), (4; 4,3; 5,5 ml)
- [36] \* 10 ml Thermo Nalgene® Oak Ridge (16 x 81,5 mm)
- [36] 15121 10 ml probówka z dnem okrągłym i pokrywką (17 x 70 mm)  
10 ml tube, round bottom, with cap (17 x 70 mm)

**RPM 5000, RCF 4109, Rmax 147,  $\phi$  30****13080****14082**

- [36] \* BD Vacutainer® (13 x 100 mm), (4-7 ml)
- [36] \* Greiner Vacuette® (13 x 100 mm), (3,5-6 ml)
- [36] \* Sarstedt S-Monovette® (11 x 92 mm), (4,5; 5 ml)
- [36] 15054 6 ml probówka z pokrywką (11,5 x 92 mm), Sarstedt®  
6 ml tube with cap (11,5 x 92 mm), Sarstedt®
- [36] 15119 7 ml probówka szklana (12 x 100 mm)  
7 ml glass tube (12 x 100 mm)

**bez wkładki/without adapter**

- [36] \* BD Vacutainer® (16 x 100 mm), (2,5-11 ml)
- [36] \* Greiner Vacuette® (16 x 100 mm), (7-9 ml)
- [36] \* Sarstedt S-Monovette® (15 x 92 mm), (7,5; 8,2; 8,5 ml)
- [36] \* Sarstedt S-Monovette® (16 x 92 mm), (9; 10 ml)
- [36] 15046 14 ml probówka z pokrywką (16,8 x 113,7 mm), Sarstedt®  
14 ml tube with cap (16,8 x 113,7 mm), Sarstedt®
- [36] 15048 15 ml Thermo Nalgene® (16 x 113 mm)  
15 ml Thermo Nalgene® (16 x 113 mm)
- [36] 15053 10 ml probówka z pokrywką (16 x 106 mm)  
10 ml tube with cap (16 x 106 mm)
- [36] 15118 10 ml probówka szklana (16 x 100 mm)  
10 ml glass tube (16 x 100 mm)
- [36] \* 15 ml probówka z dnem stożkowym z zakrętką (17 x 120 mm), Falcon®; [15050], 15ml (17 x 120 mm)  
15 ml tube, conical bottom, with cap (17 x 120 mm), Falcon®; [15050] 15ml Sarstedt®(17 x 120 mm)

**11457****RPM 10000, RCF 10733, Rmax 96,  $\phi$  30****bez pojemnika/without bucket****14035**

- [6] 15046 14 ml probówka z pokrywką (16,8 x 113,7 mm), Sarstedt®  
14 ml tube with cap (16,8 x 113,7 mm), Sarstedt®
- [6] 15048 15 ml Thermo Nalgene® (16 x 113 mm)  
15 ml Thermo Nalgene® (16 x 113 mm)
- [6] 15118 10 ml probówka szklana (16 x 100 mm)  
10 ml glass tube (16 x 100 mm)

**14036**

\* probówka niedostępna w ofercie MPW lub dostępny odpowiednik (np.[15050]), patrz kolumna z prawej  
tube is not offered by MPW or equivalent is available (e.g. [15050]), see column on the right

**A. Wyposażenie dodatkowe/Optional accessories****MPW-352/R/RH**

[6]	15054	6 ml probówka z pokrywką (11,5 x 92 mm), Sarstedt® 6 ml tube with cap (11,5 x 92 mm), Sarstedt®
[6]	15119	7 ml probówka szklana (12 x 100 mm) 7 ml glass tube (12 x 100 mm)
<b>14043</b>		
[6]	*	Greiner Vacuette® (13 x 75 mm), (1-4,5 ml)
[6]	15120	5 ml probówka szklana (12 x 75 mm) 5 ml glass tube (12 x 75 mm)
[6]	15419	5 ml probówka z korkiem (12 x 85 mm), Sarstedt® 5 ml tube with cap (12 x 85 mm), Sarstedt®
<b>14071</b>		
[6]	*	28 ml Thermo Nalgene® Oak Ridge (25,4 x 101,8 mm)
[6]	15055	30 ml probówka z pokrywką (25,4 x 103,2 mm) 30 ml tube with cap (25,4 x 103,2 mm)
[6]	15056	30 ml Thermo Nalgene® Oak Ridge (25,5 x 94,3 mm) 30 ml Thermo Nalgene® Oak Ridge (25,5 x 94,3 mm)
<b>14073</b>		
[6]	*	BD Vacutainer® (16 x 100 mm), (2,5-11 ml)
[6]	*	Greiner Vacuette® (16 x 100 mm), (7-9 ml)
[6]	15046	14 ml probówka z pokrywką (16,8 x 113,7 mm), Sarstedt® 14 ml tube with cap (16,8 x 113,7 mm), Sarstedt®
[6]	15053	10 ml probówka z pokrywką (16 x 106 mm) 10 ml tube with cap (16 x 106 mm)
[6]	15118	10 ml probówka szklana (16 x 100 mm) 10 ml glass tube (16 x 100 mm)
<b>14089</b>		
[6]	*	15 ml probówka z dnem stożkowym z zakrętką (17 x 120 mm), Falcon®; [15050], 15ml (17 x 120 mm) 15 ml tube, conical bottom, with cap (17 x 120 mm), Falcon®; [15050] 15ml Sarstedt®(17 x 120 mm)
<b>14089+14868</b>		
[6]	*	5 ml probówka z korkiem wciskanym (17 x 54,2 mm), Eppendorf® 5 ml tube with snap cap (17 x 54,2 mm), Eppendorf®
[6]	*	5 ml probówka z korkiem zakręcany (17 x 66 mm), Eppendorf® 5 ml tube with screw cap (17 x 66 mm), Eppendorf®
<b>bez wkładki/without adapter</b>		
[6]	*	50 ml probówka z dnem stożkowym z zakrętką (30 x 117 mm), Falcon®; [15052] 50ml (30 x 117mm) 50 ml tube, conical bottom, with cap (30 x 117 mm), Falcon®; [15052] 50ml Sarstedt® (30 x 117 mm)
[6]	*	50 ml probówka z dnem stożkowym bez rantu (30 x 115 mm), Greiner® 50 ml tube, conical bottom, without skirt (30 x 115 mm), Greiner®

**11458****RPM 15000, RCF 19621, Rmax 78,  $\phi$  30****bez pojemnika/without bucket****bez wkładki/without adapter**

[6]	15056	30 ml Thermo Nalgene® Oak Ridge (25,5 x 94,3 mm) 30 ml Thermo Nalgene® Oak Ridge (25,5 x 94,3 mm)
[6]	15424	30 ml probówka z pokrywką (25,5 x 94 mm), Nalgene® 30 ml tube with cap (25,5 x 94 mm), Nalgene®

**11459****RPM 15000, RCF 21382, Rmax 85,  $\phi$  30****bez pojemnika/without bucket****bez wkładki/without adapter**

[12]	15121	10 ml probówka z dnem okrągłym i pokrywką (17 x 70 mm) 10 ml tube, round bottom, with cap (17 x 70 mm)
------	-------	---

**11461****RPM 16000, RCF 23755, Rmax 83,  $\phi$  45 (352)****bez pojemnika/without bucket****14084**

\* probówka niedostępna w ofercie MPW lub dostępny odpowiednik (np.[15050]), patrz kolumna z prawej  
tube is not offered by MPW or equivalent is available (e.g. [15050]), see column on the right

**A. Wyposażenie dodatkowe/Optional accessories****MPW-352/R/RH**

[24]	15127	0,5 ml probówka PCR (7,8 x 31 mm) 0,5 ml PCR tube (7,8 x 31 mm)
<b>14126</b>		
[24]	15124	0,4 ml probówka PCR (5,7 x 48,6 mm) 0,4 ml PCR tube (5,7 x 48,6 mm)
<b>14133</b>		
[24]	15125	0,2 ml probówka PCR (6 x 21,6 mm) 0,2 ml PCR tube (6 x 21,6 mm)
<b>bez wkładki/without adapter</b>		
[24]	*	2-1,5 ml probówka (10,8x41,8 mm), Eppendorf®; [15011], 2 ml (10,8x41,8 mm); [15128], 1,5ml (10,8x40,5 mm) 2-1,5 ml tube (10,8x41,8 mm), Eppendorf®; [15011], 2 ml (10,8x41,8 mm); [15128], 1,5ml (10,8x40,5 mm)

**RPM 18000, RCF 30065, Rmax 83,  $\phi$  45 (352R/RH)****bez pojemnika/without bucket**

<b>14084</b>		
[24]	15127	0,5 ml probówka PCR (7,8 x 31 mm) 0,5 ml PCR tube (7,8 x 31 mm)
<b>14126</b>		
[24]	15124	0,4 ml probówka PCR (5,7 x 48,6 mm) 0,4 ml PCR tube (5,7 x 48,6 mm)
<b>14133</b>		
[24]	15125	0,2 ml probówka PCR (6 x 21,6 mm) 0,2 ml PCR tube (6 x 21,6 mm)
<b>bez wkładki/without adapter</b>		
[24]	*	2-1,5 ml probówka (10,8x41,8 mm), Eppendorf®; [15011], 2 ml (10,8x41,8 mm); [15128], 1,5ml (10,8x40,5 mm) 2-1,5 ml tube (10,8x41,8 mm), Eppendorf®; [15011], 2 ml (10,8x41,8 mm); [15128], 1,5ml (10,8x40,5 mm)

**11462****RPM 16000, RCF 23755, Rmax 83,  $\phi$  45 (352)****bez pojemnika/without bucket**

<b>14084</b>		
[36]	15127	0,5 ml probówka PCR (7,8 x 31 mm) 0,5 ml PCR tube (7,8 x 31 mm)
<b>14126</b>		
[36]	15124	0,4 ml probówka PCR (5,7 x 48,6 mm) 0,4 ml PCR tube (5,7 x 48,6 mm)
<b>14133</b>		
[36]	15125	0,2 ml probówka PCR (6 x 21,6 mm) 0,2 ml PCR tube (6 x 21,6 mm)
<b>bez wkładki/without adapter</b>		
[36]	*	2-1,5 ml probówka (10,8x41,8 mm), Eppendorf®; [15011], 2 ml (10,8x41,8 mm); [15128], 1,5ml (10,8x40,5 mm) 2-1,5 ml tube (10,8x41,8 mm), Eppendorf®; [15011], 2 ml (10,8x41,8 mm); [15128], 1,5ml (10,8x40,5 mm)

**RPM 18000, RCF 30065, Rmax 83,  $\phi$  45 (352R/RH)****bez pojemnika/without bucket**

<b>14084</b>		
[36]	15127	0,5 ml probówka PCR (7,8 x 31 mm) 0,5 ml PCR tube (7,8 x 31 mm)
<b>14126</b>		
[36]	15124	0,4 ml probówka PCR (5,7 x 48,6 mm) 0,4 ml PCR tube (5,7 x 48,6 mm)
<b>14133</b>		
[36]	15125	0,2 ml probówka PCR (6 x 21,6 mm) 0,2 ml PCR tube (6 x 21,6 mm)
<b>bez wkładki/without adapter</b>		
[36]	*	2-1,5 ml probówka (10,8x41,8 mm), Eppendorf®; [15011], 2 ml (10,8x41,8 mm); [15128], 1,5ml (10,8x40,5 mm) 2-1,5 ml tube (10,8x41,8 mm), Eppendorf®; [15011], 2 ml (10,8x41,8 mm); [15128], 1,5ml (10,8x40,5 mm)

**11466****RPM 10000, RCF 10733, Rmax 96,  $\phi$  29**

**A. Wyposażenie dodatkowe/Optional accessories****MPW-352/R/RH****bez pojemnika/without bucket****14047**

- [10] 15419 5 ml probówka z korkiem (12 x 85 mm), Sarstedt®  
5 ml tube with cap (12 x 85 mm), Sarstedt®

**14868**

- [10] \* 5 ml probówka z korkiem wciskanym (17 x 54,2 mm), Eppendorf®  
5 ml tube with snap cap (17 x 54,2 mm), Eppendorf®
- [10] \* 5 ml probówka z korkiem zakręcany (17 x 66 mm), Eppendorf®  
5 ml tube with screw cap (17 x 66 mm), Eppendorf®

**bez wkładki/without adapter**

- [10] \* 15 ml probówka z dnem stożkowym z zakrętką (17 x 120 mm), Falcon®; [15050], 15ml (17 x 120 mm)  
15 ml tube, conical bottom, with cap (17 x 120 mm), Falcon®; [15050] 15ml Sarstedt®(17 x 120 mm)

**11467****RPM 12000, RCF 15133, Rmax 94,  $\pm$  30****bez pojemnika/without bucket****bez wkładki/without adapter**

- [12] 15046 14 ml probówka z pokrywką (16,8 x 113,7 mm), Sarstedt®  
14 ml tube with cap (16,8 x 113,7 mm), Sarstedt®
- [12] 15048 15 ml Thermo Nalgene® (16 x 113 mm)  
15 ml Thermo Nalgene® (16 x 113 mm)
- [12] 15053 10 ml probówka z pokrywką (16 x 106 mm)  
10 ml tube with cap (16 x 106 mm)

**11469****RPM 12000, RCF 14489, Rmax 90,  $\pm$  30****bez pojemnika/without bucket****14035**

- [6] 15046 14 ml probówka z pokrywką (16,8 x 113,7 mm), Sarstedt®  
14 ml tube with cap (16,8 x 113,7 mm), Sarstedt®
- [6] 15053 10 ml probówka z pokrywką (16 x 106 mm)  
10 ml tube with cap (16 x 106 mm)

**14036**

- [6] 15054 6 ml probówka z pokrywką (11,5 x 92 mm), Sarstedt®  
6 ml tube with cap (11,5 x 92 mm), Sarstedt®

**bez wkładki/without adapter**

- [6] 15051 50 ml Thermo Nalgene® Oak Ridge (28,8 x 106,7 mm)  
50 ml Thermo Nalgene® Oak Ridge (28,8 x 106,7 mm)

**11501****RPM 5200, RCF 4021, Rmax 133,  $\pm$  30****13080****14082**

- [30] \* BD Vacutainer® (13 x 100 mm), (4-7 ml)
- [30] \* Greiner Vacuette® (13 x 100 mm), (3,5-6 ml)
- [30] \* Sarstedt S-Monovette® (11 x 92 mm), (4,5; 5 ml)
- [30] 15054 6 ml probówka z pokrywką (11,5 x 92 mm), Sarstedt®  
6 ml tube with cap (11,5 x 92 mm), Sarstedt®
- [30] 15119 7 ml probówka szklana (12 x 100 mm)  
7 ml glass tube (12 x 100 mm)

**bez wkładki/without adapter**

- [30] \* BD Vacutainer® (16 x 100 mm), (2,5-11 ml)
- [30] \* Greiner Vacuette® (16 x 100 mm), (7-9 ml)
- [30] \* Sarstedt S-Monovette® (15 x 92 mm), (7,5; 8,2; 8,5 ml)
- [30] \* Sarstedt S-Monovette® (16 x 92 mm), (9; 10 ml)
- [30] 15046 14 ml probówka z pokrywką (16,8 x 113,7 mm), Sarstedt®  
14 ml tube with cap (16,8 x 113,7 mm), Sarstedt®

\* probówka niedostępna w ofercie MPW lub dostępny odpowiednik (np.[15050]), patrz kolumna z prawej  
tube is not offered by MPW or equivalent is available (e.g. [15050]), see column on the right

**A. Wyposażenie dodatkowe/Optional accessories****MPW-352/R/RH**

[30]	15048	15 ml Thermo Nalgene® (16 x 113 mm) 15 ml Thermo Nalgene® (16 x 113 mm)
[30]	15053	10 ml probówka z pokrywką (16 x 106 mm) 10 ml tube with cap (16 x 106 mm)
[30]	15118	10 ml probówka szklana (16 x 100 mm) 10 ml glass tube (16 x 100 mm)
[30]	*	15 ml probówka z dnem stożkowym z zakrętką (17 x 120 mm), Falcon®; [15050], 15ml (17 x 120 mm) 15 ml tube, conical bottom, with cap (17 x 120 mm), Falcon®; [15050] 15ml Sarstedt®(17 x 120 mm)

**RPM 5200, RCF 3839, Rmax 127,  $\phi$  30****13081****14082**

[30]	*	BD Vacutainer® (13 x 75 mm), (1,6-5,3 ml)
[30]	*	Greiner Vacuette® (13 x 75 mm), (1-4,5 ml)
[30]	*	Sarstedt S-Monovette® (11 x 66 mm), (1,6; 2; 2,7; 3; 3,1 ml)
[30]	*	Sarstedt S-Monovette® (13 x 65 mm), (2,6; 2,9; 3,4; 3,8 ml)
[30]	*	Sarstedt S-Monovette® (13 x 75 mm), (2,7; 3; 4,3 ml)
[30]	15120	5 ml probówka szklana (12 x 75 mm) 5 ml glass tube (12 x 75 mm)

**bez wkładki/without adapter**

[30]	*	Sarstedt S-Monovette® (15 x 75 mm), (4; 4,3; 5,5 ml)
[30]	*	10 ml Thermo Nalgene® Oak Ridge (16 x 81,5 mm)
[30]	15121	10 ml probówka z dnem okrągłym i pokrywką (17 x 70 mm) 10 ml tube, round bottom, with cap (17 x 70 mm)

**11503****RPM 2000, RCF 733, Rmax 164,  $\phi$  40****13504****14505**

[8]	*	butelka Babcocka (36,2 x 170 mm) Babcock bottle (36,2 x 170 mm)
-----	---	--

**11585****RPM 14000, RCF 20817, Rmax 95,  $\phi$  45****bez pojemnika/without bucket****bez wkładki/without adapter**

[12]	15122	8 x 0,2 ml probówki szeregowe PCR-strip (10,2 x 72,4 mm) 8 x 0,2 ml PCR strip (10,2 x 72,4 mm)
[96]	15125	0,2 ml probówka PCR (6 x 21,6 mm) 0,2 ml PCR tube (6 x 21,6 mm)
[12]	15130	8 x 0,2 ml probówki szeregowe PCR strip (7,3 x 77,2 mm) 8 x 0,2 ml PCR strip (7,3 x 77,2 mm)
[12]	15131	4 x 0,2 ml probówki szeregowe PCR-strip (10,2 x 37,2 mm) 4 x 0,2 ml PCR strip (10,2 x 37,2 mm)

**11586****RPM 7000, RCF 6081, Rmax 111,  $\phi$  35****13587****14855**

[6]	*	50 ml probówka z dnem stożkowym z zakrętką (30 x 117 mm), Falcon®; [15052] 50ml (30 x 117mm) 50 ml tube, conical bottom, with cap (30 x 117 mm), Falcon®; [15052] 50ml Sarstedt® (30 x 117 mm)
[6]	*	50 ml probówka z dnem stożkowym bez rantu (30 x 115 mm), Greiner® 50 ml tube, conical bottom, without skirt (30 x 115 mm), Greiner®

**14856**

[6]	*	15 ml probówka z dnem stożkowym z zakrętką (17 x 120 mm), Falcon®; [15050], 15ml (17 x 120 mm) 15 ml tube, conical bottom, with cap (17 x 120 mm), Falcon®; [15050] 15ml Sarstedt®(17 x 120 mm)
-----	---	--

**bez wkładki/without adapter**

\* probówka niedostępna w ofercie MPW lub dostępny odpowiednik (np:[15050]), patrz kolumna z prawej  
tube is not offered by MPW or equivalent is available (e.g. [15050]), see column on the right

**A. Wyposażenie dodatkowe/Optional accessories****MPW-352/R/RH**

[6] 15067 85 ml Thermo Nalgene® Oak Ridge (38,2 x 105,7 mm)  
85 ml Thermo Nalgene® Oak Ridge (38,2 x 105,7 mm)

**11718****RPM 6300, RCF 5014, Rmax 113,  $\alpha$  30****13719****14024**

[4] \* 15 ml probówka z dnem stożkowym z zakrętką (17 x 120 mm), Falcon®; [15050], 15ml (17 x 120 mm)  
15 ml tube, conical bottom, with cap (17 x 120 mm), Falcon®; [15050] 15ml Sarstedt®(17 x 120 mm)

**14196**

[4] 15040 100 ml probówka z pokrywką (45,2 x 103,7 mm)  
100 ml tube with cap (45,2 x 103,7 mm)

**14224**

[4] 15056 30 ml Thermo Nalgene® Oak Ridge (25,5 x 94,3 mm)  
30 ml Thermo Nalgene® Oak Ridge (25,5 x 94,3 mm)

[4] 15055 30 ml probówka z pokrywką (25,4 x 103,2 mm)  
30 ml tube with cap (25,4 x 103,2 mm)

[4] 15222 30 ml probówka z pokrywką (25 x 94mm), Sterilin®  
30 ml tube with cap (25 x 94 mm), Sterilin®

[4] 15223 30 ml probówka z pokrywką (25 x 94 mm), Sterilin®  
30 ml tube with cap (25 x 94 mm), Sterilin®

**14226**

[4] \* 50 ml probówka z dnem stożkowym z rantem (30 x 115 mm), Greiner®  
50 ml tube, conical bottom, skirted (30 x 115 mm), Greiner®

**14189+14188**

[4] 15051 50 ml Thermo Nalgene® Oak Ridge (28,8 x 106,7 mm)  
50 ml Thermo Nalgene® Oak Ridge (28,8 x 106,7 mm)

[4] \* 50 ml probówka z dnem stożkowym z zakrętką (30 x 117 mm), Falcon®; [15052] 50ml (30 x 117mm)  
50 ml tube, conical bottom, with cap (30 x 117 mm), Falcon®; [15052] 50ml Sarstedt® (30 x 117 mm)

[4] \* 50 ml probówka z dnem stożkowym bez rantu (30 x 115 mm), Greiner®  
50 ml tube, conical bottom, without skirt (30 x 115 mm), Greiner®

[4] \* 50 ml probówka Advanced Oak Ridge (29x102 mm), Herolab® nr 25 32 11  
50 ml tube, Advanced Oak Ridge (29 x 102 mm), Herolab® no. 25 32 11

**14190+14188**

[4] 15055 30 ml probówka z pokrywką (25,4 x 103,2 mm)  
30 ml tube with cap (25,4 x 103,2 mm)

**11740****RPM 5500, RCF 4058, Rmax 120,  $\alpha$  30****13080****14082**

[12] \* BD Vacutainer® (13 x 100 mm), (4-7 ml)

[12] \* Greiner Vacuette® (13 x 100 mm), (3,5-6 ml)

[12] \* Sarstedt S-Monovette® (11 x 92 mm), (4,5; 5 ml)

[12] 15054 6 ml probówka z pokrywką (11,5 x 92 mm), Sarstedt®  
6 ml tube with cap (11,5 x 92 mm), Sarstedt®

[12] 15119 7 ml probówka szklana (12 x 100 mm)  
7 ml glass tube (12 x 100 mm)

**bez wkładki/without adapter**

[12] \* BD Vacutainer® (16 x 100 mm), (2,5-11 ml)

[12] \* Greiner Vacuette® (16 x 100 mm), (7-9 ml)

[12] \* Sarstedt S-Monovette® (15 x 92 mm), (7,5; 8,2; 8,5 ml)

[12] \* Sarstedt S-Monovette® (16 x 92 mm), (9; 10 ml)

[12] 15046 14 ml probówka z pokrywką (16,8 x 113,7 mm), Sarstedt®  
14 ml tube with cap (16,8 x 113,7 mm), Sarstedt®

[12] 15048 15 ml Thermo Nalgene® (16 x 113 mm)  
15 ml Thermo Nalgene® (16 x 113 mm)

[12] 15053 10 ml probówka z pokrywką (16 x 106 mm)  
10 ml tube with cap (16 x 106 mm)

[12] 15118 10 ml probówka szklana (16 x 100 mm)  
10 ml glass tube (16 x 100 mm)

[12] \* 15 ml probówka z dnem stożkowym z zakrętką (17 x 120 mm), Falcon®; [15050], 15ml (17 x 120 mm)  
15 ml tube, conical bottom, with cap (17 x 120 mm), Falcon®; [15050] 15ml Sarstedt®(17 x 120 mm)

**A. Wyposażenie dodatkowe/Optional accessories****MPW-352/R/RH****RPM 5500, RCF 3686, Rmax 109,  $\phi$  30****13081****14082**

- [12] \* BD Vacutainer® (13 x 75 mm), (1,6-5,3 ml)
- [12] \* Greiner Vacuette® (13 x 75 mm), (1-4,5 ml)
- [12] \* Sarstedt S-Monovette® (11 x 66 mm), (1,6; 2; 2,7; 3; 3,1 ml)
- [12] \* Sarstedt S-Monovette® (13 x 65 mm), (2,6; 2,9; 3,4; 3,8 ml)
- [12] \* Sarstedt S-Monovette® (13 x 75 mm), (2,7; 3; 4,3 ml)
- [12] 15120 5 ml probówka szklana (12 x 75 mm)  
5 ml glass tube (12 x 75 mm)

**bez wkładki/without adapter**

- [12] \* Sarstedt S-Monovette® (15 x 75 mm), (4; 4,3; 5,5 ml)
- [12] \* 10 ml Thermo Nalgene® Oak Ridge (16 x 81,5 mm)
- [12] 15121 10 ml probówka z dnem okrągłym i pokrywką (17 x 70 mm)  
10 ml tube, round bottom, with cap (17 x 70 mm)

**11741****RPM 6000, RCF 4226, Rmax 105,  $\phi$  30****13080****14082**

- [8] \* BD Vacutainer® (13 x 100 mm), (4-7 ml)
- [8] \* Greiner Vacuette® (13 x 100 mm), (3,5-6 ml)
- [8] \* Sarstedt S-Monovette® (11 x 92 mm), (4,5; 5 ml)
- [8] 15054 6 ml probówka z pokrywką (11,5 x 92 mm), Sarstedt®  
6 ml tube with cap (11,5 x 92 mm), Sarstedt®
- [8] 15119 7 ml probówka szklana (12 x 100 mm)  
7 ml glass tube (12 x 100 mm)

**bez wkładki/without adapter**

- [8] \* BD Vacutainer® (16 x 100 mm), (2,5-11 ml)
- [8] \* Greiner Vacuette® (16 x 100 mm), (7-9 ml)
- [8] \* Sarstedt S-Monovette® (15 x 92 mm), (7,5; 8,2; 8,5 ml)
- [8] \* Sarstedt S-Monovette® (16 x 92 mm), (9; 10 ml)
- [8] 15046 14 ml probówka z pokrywką (16,8 x 113,7 mm), Sarstedt®  
14 ml tube with cap (16,8 x 113,7 mm), Sarstedt®
- [8] 15048 15 ml Thermo Nalgene® (16 x 113 mm)  
15 ml Thermo Nalgene® (16 x 113 mm)
- [8] 15053 10 ml probówka z pokrywką (16 x 106 mm)  
10 ml tube with cap (16 x 106 mm)
- [8] 15118 10 ml probówka szklana (16 x 100 mm)  
10 ml glass tube (16 x 100 mm)
- [8] \* 15 ml probówka z dnem stożkowym z zakrętką (17 x 120 mm), Falcon®; [15050], 15ml (17 x 120 mm)  
15 ml tube, conical bottom, with cap (17 x 120 mm), Falcon®; [15050] 15ml Sarstedt®(17 x 120 mm)

**RPM 6000, RCF 3783, Rmax 94,  $\phi$  30****13081****14082**

- [8] \* BD Vacutainer® (13 x 75 mm), (1,6-5,3 ml)
- [8] \* Greiner Vacuette® (13 x 75 mm), (1-4,5 ml)
- [8] \* Sarstedt S-Monovette® (11 x 66 mm), (1,6; 2; 2,7; 3; 3,1 ml)
- [8] \* Sarstedt S-Monovette® (13 x 65 mm), (2,6; 2,9; 3,4; 3,8 ml)
- [8] \* Sarstedt S-Monovette® (13 x 75 mm), (2,7; 3; 4,3 ml)
- [8] 15120 5 ml probówka szklana (12 x 75 mm)  
5 ml glass tube (12 x 75 mm)

**bez wkładki/without adapter**

- [8] \* Sarstedt S-Monovette® (15 x 75 mm), (4; 4,3; 5,5 ml)
- [8] \* 10 ml Thermo Nalgene® Oak Ridge (16 x 81,5 mm)
- [8] 15121 10 ml probówka z dnem okrągłym i pokrywką (17 x 70 mm)  
10 ml tube, round bottom, with cap (17 x 70 mm)

**A. Wyposażenie dodatkowe/Optional accessories****MPW-352/R/RH****11743****RPM 5500, RCF 4058, Rmax 120,  $\alpha$  30****13329****14255**

- [12] \* Sarstedt S-Monovette® (11 x 92 mm), (4,5; 5 ml)  
[12] 15119 7 ml probówka szklana (12 x 100 mm)  
7 ml glass tube (12 x 100 mm)

**14256**

- [12] 15046 14 ml probówka z pokrywką (16,8 x 113,7 mm), Sarstedt®  
14 ml tube with cap (16,8 x 113,7 mm), Sarstedt®  
[12] 15048 15 ml Thermo Nalgene® (16 x 113 mm)  
15 ml Thermo Nalgene® (16 x 113 mm)  
[12] 15053 10 ml probówka z pokrywką (16 x 106 mm)  
10 ml tube with cap (16 x 106 mm)  
[12] 15118 10 ml probówka szklana (16 x 100 mm)  
10 ml glass tube (16 x 100 mm)

**bez wkładki/without adapter**

- [12] 15055 30 ml probówka z pokrywką (25,4 x 103,2 mm)  
30 ml tube with cap (25,4 x 103,2 mm)  
[12] 15424 30 ml probówka z pokrywką (25,5 x 94 mm), Nalgene®  
30 ml tube with cap (25,5 x 94 mm), Nalgene®  
[12] 15222 30 ml probówka z pokrywką (25 x 94mm), Sterilin®  
30 ml tube with cap (25 x 94 mm), Sterilin®  
[12] 15223 30 ml probówka z pokrywką (25 x 94 mm), Sterilin®  
30 ml tube with cap (25 x 94 mm), Sterilin®

**11746****RPM 6000, RCF 4427, Rmax 110,  $\alpha$  30****13276****14035**

- [6] 15046 14 ml probówka z pokrywką (16,8 x 113,7 mm), Sarstedt®  
14 ml tube with cap (16,8 x 113,7 mm), Sarstedt®  
[6] 15048 15 ml Thermo Nalgene® (16 x 113 mm)  
15 ml Thermo Nalgene® (16 x 113 mm)  
[6] 15053 10 ml probówka z pokrywką (16 x 106 mm)  
10 ml tube with cap (16 x 106 mm)  
[6] 15118 10 ml probówka szklana (16 x 100 mm)  
10 ml glass tube (16 x 100 mm)

**14036**

- [6] \* BD Vacutainer® (13 x 100 mm), (4-7 ml)  
[6] \* Greiner Vacuette® (13 x 100 mm), (3,5-6 ml)  
[6] 15054 6 ml probówka z pokrywką (11,5 x 92 mm), Sarstedt®  
6 ml tube with cap (11,5 x 92 mm), Sarstedt®  
[6] 15119 7 ml probówka szklana (12 x 100 mm)  
7 ml glass tube (12 x 100 mm)

**14043**

- [6] \* Greiner Vacuette® (13 x 75 mm), (1-4,5 ml)  
[6] \* Sarstedt S-Monovette® (13 x 75 mm), (2,7; 3; 4,3 ml)  
[6] \* Sarstedt S-Monovette® (13 x 90 mm), (4,9; 5,6 ml)  
[6] 15120 5 ml probówka szklana (12 x 75 mm)  
5 ml glass tube (12 x 75 mm)  
[6] 15419 5 ml probówka z korkiem (12 x 85 mm), Sarstedt®  
5 ml tube with cap (12 x 85 mm), Sarstedt®

**14071**

- [6] \* 28 ml Thermo Nalgene® Oak Ridge (25,4 x 101,8 mm)  
[6] 15055 30 ml probówka z pokrywką (25,4 x 103,2 mm)  
30 ml tube with cap (25,4 x 103,2 mm)  
[6] 15056 30 ml Thermo Nalgene® Oak Ridge (25,5 x 94,3 mm)  
30 ml Thermo Nalgene® Oak Ridge (25,5 x 94,3 mm)  
[6] 15424 30 ml probówka z pokrywką (25,5 x 94 mm), Nalgene®  
30 ml tube with cap (25,5 x 94 mm), Nalgene®

**14073**

\* probówka niedostępna w ofercie MPW lub dostępny odpowiednik (np.[15050]), patrz kolumna z prawej  
tube is not offered by MPW or equivalent is available (e.g. [15050]), see column on the right

**A. Wyposażenie dodatkowe/Optional accessories****MPW-352/R/RH**

[6]	*	BD Vacutainer® (16 x 100 mm), (2,5-11 ml)
[6]	*	Greiner Vacuette® (16 x 100 mm), (7-9 ml)
[6]	*	Sarstedt S-Monovette® (15 x 92 mm), (7,5; 8,2; 8,5 ml)
[6]	*	Sarstedt S-Monovette® (16 x 92 mm), (9; 10 ml)
[6]	15046	14 ml probówka z pokrywką (16,8 x 113,7 mm), Sarstedt® 14 ml tube with cap (16,8 x 113,7 mm), Sarstedt®
[6]	15053	10 ml probówka z pokrywką (16 x 106 mm) 10 ml tube with cap (16 x 106 mm)
[6]	15118	10 ml probówka szklana (16 x 100 mm) 10 ml glass tube (16 x 100 mm)
<b>14089</b>		
[6]	*	15 ml probówka z dnem stożkowym z zakrętką (17 x 120 mm), Falcon®; [15050], 15ml (17 x 120 mm) 15 ml tube, conical bottom, with cap (17 x 120 mm), Falcon®; [15050] 15ml Sarstedt®(17 x 120 mm)
<b>14248</b>		
[6]	15055	30 ml probówka z pokrywką (25,4 x 103,2 mm) 30 ml tube with cap (25,4 x 103,2 mm)
<b>14089+14868</b>		
[6]	*	5 ml probówka z korkiem wciskany (17 x 54,2 mm), Eppendorf® 5 ml tube with snap cap (17 x 54,2 mm), Eppendorf®
[6]	*	5 ml probówka z korkiem zakręcany (17 x 66 mm), Eppendorf® 5 ml tube with screw cap (17 x 66 mm), Eppendorf®
<b>bez wkładki/without adapter</b>		
[6]	*	50 ml probówka z dnem stożkowym z zakrętką (30 x 117 mm), Falcon®; [15052] 50ml (30 x 117mm) 50 ml tube, conical bottom, with cap (30 x 117 mm), Falcon®; [15052] 50ml Sarstedt® (30 x 117 mm)
[6]	*	50 ml probówka z dnem stożkowym bez rantu (30 x 115 mm), Greiner® 50 ml tube, conical bottom, without skirt (30 x 115 mm), Greiner®
[6]	15051	50 ml Thermo Nalgene® Oak Ridge (28,8 x 106,7 mm) 50 ml Thermo Nalgene® Oak Ridge (28,8 x 106,7 mm)
[6]	*	50 ml probówka Advanced Oak Ridge (29x102 mm), Herolab® nr 25 32 11 50 ml tube, Advanced Oak Ridge (29 x 102 mm), Herolab® no. 25 32 11

**11760****RPM 13000, RCF 16060, Rmax 85,  $\omega$  45 (352)****bez pojemnika/without bucket****14084**

[24]	15127	0,5 ml probówka PCR (7,8 x 31 mm) 0,5 ml PCR tube (7,8 x 31 mm)
------	-------	--

**14126**

[24]	15124	0,4 ml probówka PCR (5,7 x 48,6 mm) 0,4 ml PCR tube (5,7 x 48,6 mm)
------	-------	--

**14133**

[24]	15125	0,2 ml probówka PCR (6 x 21,6 mm) 0,2 ml PCR tube (6 x 21,6 mm)
------	-------	--

**bez wkładki/without adapter**

[24]	*	2-1,5 ml probówka (10,8x41,8 mm), Eppendorf®; [15011], 2 ml (10,8x41,8 mm); [15128], 1,5ml (10,8x40,5 mm) 2-1,5 ml tube (10,8x41,8 mm), Eppendorf®; [15011], 2 ml (10,8x41,8 mm); [15128], 1,5ml (10,8x40,5 mm)
[24]	*	2 ml probówki z filtrem - spin columns (10,8 x 46 mm) 2 ml spin columns (with filter) (10,8 x 46 mm); [15011], 2 ml (10,8x41,8 mm); [15128], 1,5ml (10,8x40,5 mm)

**RPM 15000, RCF 21382, Rmax 85,  $\omega$  45 (352R/RH)****bez pojemnika/without bucket****14084**

[24]	15127	0,5 ml probówka PCR (7,8 x 31 mm) 0,5 ml PCR tube (7,8 x 31 mm)
------	-------	--

**14126**

[24]	15124	0,4 ml probówka PCR (5,7 x 48,6 mm) 0,4 ml PCR tube (5,7 x 48,6 mm)
------	-------	--

**14133**

[24]	15125	0,2 ml probówka PCR (6 x 21,6 mm) 0,2 ml PCR tube (6 x 21,6 mm)
------	-------	--

**bez wkładki/without adapter**

[24]	*	2-1,5 ml probówka (10,8x41,8 mm), Eppendorf®; [15011], 2 ml (10,8x41,8 mm); [15128], 1,5ml (10,8x40,5 mm) 2-1,5 ml tube (10,8x41,8 mm), Eppendorf®; [15011], 2 ml (10,8x41,8 mm); [15128], 1,5ml (10,8x40,5 mm)
[24]	*	2 ml probówki z filtrem - spin columns (10,8 x 46 mm) 2 ml spin columns (with filter) (10,8 x 46 mm); [15011], 2 ml (10,8x41,8 mm); [15128], 1,5ml (10,8x40,5 mm)

**A. Wyposażenie dodatkowe/Optional accessories****MPW-352/R/RH****11944****RPM 15000, RCF 21382, Rmax 85,  $\phi$  45 (352R/RH)****bez pojemnika/without bucket****bez wkładki/without adapter**

- [6] \* 5 ml probówka z korkiem zakręcanym (17 x 66 mm), Eppendorf®  
5 ml tube with screw cap (17 x 66 mm), Eppendorf®
- [12] \* 5 ml probówka z korkiem wciskany (17 x 54,2 mm), Eppendorf®  
5 ml tube with snap cap (17 x 54,2 mm), Eppendorf®

**12285****RPM 4500, RCF 2626, Rmax 116,  $\phi$  90****13286****bez wkładki/without adapter**

- [8] 15102 płytka titracyjna MTP 28,8ml (86x128x15/17,5 mm)  
microtiter plate MTP 28,8 ml (86 x 128 x 15/17,5 mm)
- [2] \* płytka titracyjna DWP 96/2000 $\mu$ l (127,8x85,5x44,1 mm)  
deepwell plate DWP 96/2000 $\mu$ l (127,8 x 85,5 x 44,1 mm)

**12300****RPM 13000, RCF 16816, Rmax 89,  $\phi$  90****bez pojemnika/without bucket****bez wkładki/without adapter**

- [24] 15100 37  $\mu$ l kapilara hematokrytowa (1,4 x 75 mm)  
37  $\mu$ l micro-hematocrit capillary tube (1,4 x 75 mm)

**12352****RPM 4800, RCF 4405, Rmax 171,  $\phi$  90****13352****14050**

- [16] \* 50 ml probówka z dnem stożkowym z zakrętką (30 x 117 mm), Falcon®; [15052] 50ml (30 x 117mm)  
50 ml tube, conical bottom, with cap (30 x 117 mm), Falcon®; [15052] 50ml Sarstedt® (30 x 117 mm)
- [16] \* 50 ml probówka z dnem stożkowym bez rantu (30 x 115 mm), Greiner®  
50 ml tube, conical bottom, without skirt (30 x 115 mm), Greiner®

**14051**

- [12] \* 50 ml probówka z dnem stożkowym z zakrętką (30 x 117 mm), Falcon®; [15052] 50ml (30 x 117mm)  
50 ml tube, conical bottom, with cap (30 x 117 mm), Falcon®; [15052] 50ml Sarstedt® (30 x 117 mm)
- [12] \* 50 ml probówka z dnem stożkowym bez rantu (30 x 115 mm), Greiner®  
50 ml tube, conical bottom, without skirt (30 x 115 mm), Greiner®

**14250+14017**

- [4] 15129 250 ml butelka okrągłodenna (62 x 122 mm), Herolab® nr 25 34 43  
250 ml round-bottom bottle (62 x 122 mm), Herolab® no. 25 34 43

**14310**

- [4] 15115 100 ml probówka szklana (44 x 100 mm)  
100 ml glass tube (44 x 100 mm)
- [4] 15040 100 ml probówka z pokrywką (45,2 x 103,7 mm)  
100 ml tube with cap (45,2 x 103,7 mm)

**14311**

- [8] \* 50 ml probówka z dnem stożkowym z rantem (30 x 115 mm), Greiner®  
50 ml tube, conical bottom, skirted (30 x 115 mm), Greiner®

**14312**

- [12] 15116 50 ml probówka szklana (35 x 100 mm)  
50 ml glass tube (35 x 100 mm)

**14313**

- [76] \* BD Vacutainer® (13 x 75 mm), (1,6-5,3 ml)

\* probówka niedostępna w ofercie MPW lub dostępny odpowiednik (np:[15050]), patrz kolumna z prawej  
tube is not offered by MPW or equivalent is available (e.g. [15050]), see column on the right

**A. Wyposażenie dodatkowe/Optional accessories****MPW-352/R/RH**

[76]	*	BD Vacutainer® (13 x 100 mm), (4-7 ml)
[76]	*	Greiner Vacuette® (13 x 100 mm), (3,5-6 ml)
[76]	*	Sarstedt S-Monovette® (11 x 66 mm), (1,6; 2; 2,7; 3; 3,1 ml)
[76]	*	Sarstedt S-Monovette® (11 x 92 mm), (4,5; 5 ml)
[76]	15419	5 ml probówka z korkiem (12 x 85 mm), Sarstedt® 5 ml tube with cap (12 x 85 mm), Sarstedt®
[76]	15054	6 ml probówka z pokrywką (11,5 x 92 mm), Sarstedt® 6 ml tube with cap (11,5 x 92 mm), Sarstedt®
<b>14314</b>		
[76]	*	BD Vacutainer® (13 x 75 mm), (1,6-5,3 ml)
[76]	*	Greiner Vacuette® (13 x 75 mm), (1-4,5 ml)
[76]	*	Sarstedt S-Monovette® (11 x 66 mm), (1,6; 2; 2,7; 3; 3,1 ml)
<b>14315</b>		
[32]	*	15 ml probówka z dnem stożkowym z zakrętką (17 x 120 mm), Falcon®; [15050], 15ml (17 x 120 mm) 15 ml tube, conical bottom, with cap (17 x 120 mm), Falcon®; [15050] 15ml Sarstedt®(17 x 120 mm)
<b>14315+14324</b>		
[32]	*	5 ml probówka z korkiem wciskany (17 x 54,2 mm), Eppendorf® 5 ml tube with snap cap (17 x 54,2 mm), Eppendorf®
[32]	*	5 ml probówka z korkiem zakręcany (17 x 66 mm), Eppendorf® 5 ml tube with screw cap (17 x 66 mm), Eppendorf®
<b>14316</b>		
[60]	*	BD Vacutainer® (16 x 100 mm), (2,5-11 ml)
[60]	*	Greiner Vacuette® (16 x 100 mm), (7-9 ml)
[60]	15053	10 ml probówka z pokrywką (16 x 106 mm) 10 ml tube with cap (16 x 106 mm)
[60]	15118	10 ml probówka szklana (16 x 100 mm) 10 ml glass tube (16 x 100 mm)
[60]	*	Sarstedt S-Monovette® (15 x 92 mm), (7,5; 8,2; 8,5 ml)
[60]	*	Sarstedt S-Monovette® (15 x 75 mm), (4; 4,3; 5,5 ml)
[60]	*	10 ml Thermo Nalgene® Oak Ridge (16 x 81,5 mm)
[60]	15046	14 ml probówka z pokrywką (16,8 x 113,7 mm), Sarstedt® 14 ml tube with cap (16,8 x 113,7 mm), Sarstedt®
<b>14317</b>		
[28]	*	15 ml probówka z dnem stożkowym z zakrętką (17 x 120 mm), Falcon®; [15050], 15ml (17 x 120 mm) 15 ml tube, conical bottom, with cap (17 x 120 mm), Falcon®; [15050] 15ml Sarstedt®(17 x 120 mm)
<b>14317+14324</b>		
[28]	*	5 ml probówka z korkiem wciskany (17 x 54,2 mm), Eppendorf® 5 ml tube with snap cap (17 x 54,2 mm), Eppendorf®
[28]	*	5 ml probówka z korkiem zakręcany (17 x 66 mm), Eppendorf® 5 ml tube with screw cap (17 x 66 mm), Eppendorf®
<b>14318</b>		
[104]	15119	7 ml probówka szklana (12 x 100 mm) 7 ml glass tube (12 x 100 mm)
[104]	15120	5 ml probówka szklana (12 x 75 mm) 5 ml glass tube (12 x 75 mm)
[104]	*	Sarstedt S-Monovette® (11 x 92 mm), (4,5; 5 ml)
[104]	15054	6 ml probówka z pokrywką (11,5 x 92 mm), Sarstedt® 6 ml tube with cap (11,5 x 92 mm), Sarstedt®
[104]	*	Sarstedt S-Monovette® (11 x 66 mm), (1,6; 2; 2,7; 3; 3,1 ml)
[104]	15419	5 ml probówka z korkiem (12 x 85 mm), Sarstedt® 5 ml tube with cap (12 x 85 mm), Sarstedt®
<b>14319</b>		
[28]	*	28 ml Thermo Nalgene® Oak Ridge (25,4 x 101,8 mm)
[28]	15055	30 ml probówka z pokrywką (25,4 x 103,2 mm) 30 ml tube with cap (25,4 x 103,2 mm)
[28]	15056	30 ml Thermo Nalgene® Oak Ridge (25,5 x 94,3 mm) 30 ml Thermo Nalgene® Oak Ridge (25,5 x 94,3 mm)
[28]	15117	25 ml probówka szklana (25 x 100 mm) 25 ml glass tube (25 x 100 mm)
[28]	15424	30 ml probówka z pokrywką (25,5 x 94 mm), Nalgene® 30 ml tube with cap (25,5 x 94 mm), Nalgene®
[12]	15222	30 ml probówka z pokrywką (25 x 94mm), Sterilin® 30 ml tube with cap (25 x 94 mm), Sterilin®
[12]	15223	30 ml probówka z pokrywką (25 x 94 mm), Sterilin® 30 ml tube with cap (25 x 94 mm), Sterilin®
<b>14320</b>		
[48]	*	BD Vacutainer® (16 x 100 mm), (2,5-11 ml)
[48]	*	Greiner Vacuette® (16 x 100 mm), (7-9 ml)
[48]	*	Sarstedt S-Monovette® (15 x 92 mm), (7,5; 8,2; 8,5 ml)
[48]	*	Sarstedt S-Monovette® (16 x 92 mm), (9; 10 ml)

**A. Wyposażenie dodatkowe/Optional accessories****MPW-352/R/RH**

[48]	*	Sarstedt S-Monovette® (15 x 75 mm), (4; 4,3; 5,5 ml)
[48]	*	10 ml Thermo Nalgene® Oak Ridge (16 x 81,5 mm)
[48]	15046	14 ml probówka z pokrywką (16,8 x 113,7 mm), Sarstedt® 14 ml tube with cap (16,8 x 113,7 mm), Sarstedt®
[48]	15048	15 ml Thermo Nalgene® (16 x 113 mm) 15 ml Thermo Nalgene® (16 x 113 mm)
[48]	15053	10 ml probówka z pokrywką (16 x 106 mm) 10 ml tube with cap (16 x 106 mm)
[48]	15118	10 ml probówka szklana (16 x 100 mm) 10 ml glass tube (16 x 100 mm)
[48]	15121	10 ml probówka z dnem okrągłym i pokrywką (17 x 70 mm) 10 ml tube, round bottom, with cap (17 x 70 mm)
[48]	*	13 ml probówka (Ø16x100mm), Sarstedt® nr 62.515.006 13 ml tube (Ø16 x 100 mm), Sarstedt® no. 62.515.006
<b>14321</b>		
[16]	15051	50 ml Thermo Nalgene® Oak Ridge (28,8 x 106,7 mm) 50 ml Thermo Nalgene® Oak Ridge (28,8 x 106,7 mm)
[16]	*	50 ml probówka Advanced Oak Ridge (29x102 mm), Herolab® nr 25 32 11 50 ml tube, Advanced Oak Ridge (29 x 102 mm), Herolab® no. 25 32 11
<b>14322</b>		
[72]	*	2-1,5 ml probówka (10,8x41,8 mm), Eppendorf®; [15011], 2 ml (10,8x41,8 mm); [15128], 1,5ml (10,8x40,5 mm) 2-1,5 ml tube (10,8x41,8 mm), Eppendorf®; [15011], 2 ml (10,8x41,8 mm); [15128], 1,5ml (10,8x40,5 mm)
<b>14323</b>		
[4]	15440	200 ml butelka płaskodenna (56 x 112 mm), Herolab® nr 25 33 73 200 ml bottle, flat bottom (56 x 112 mm), Herolab® no. 25 33 73
<b>14325</b>		
[68]	*	BD Vacutainer® (13 x 75 mm), (1,6-5,3 ml)
[68]	*	Sarstedt S-Monovette® (13 x 90 mm), (4,9; 5,6 ml)
[68]	*	Greiner Vacuette® (13 x 100 mm), (3,5-6 ml)
[68]	*	BD Vacutainer® (13 x 100 mm), (4-7 ml)
[68]	*	Greiner Vacuette® (13 x 75 mm), (1-4,5 ml)
[68]	*	Sarstedt S-Monovette® (13 x 75 mm), (2,7; 3; 4,3 ml)
[68]	*	Sarstedt S-Monovette® (11 x 66 mm), (1,6; 2; 2,7; 3; 3,1 ml)
[68]	*	Sarstedt S-Monovette® (11 x 92 mm), (4,5; 5 ml)
[68]	15419	5 ml probówka z korkiem (12 x 85 mm), Sarstedt® 5 ml tube with cap (12 x 85 mm), Sarstedt®
[68]	15054	6 ml probówka z pokrywką (11,5 x 92 mm), Sarstedt® 6 ml tube with cap (11,5 x 92 mm), Sarstedt®
[68]	*	Sarstedt S-Monovette® (13 x 65 mm), (2,6; 2,9; 3,4; 3,8 ml)
<b>14250+14175</b>		
[4]	15175	250 ml butelka płaskodenna (62 x 122 mm), Herolab® nr 25 34 21 250 ml bottle, flat bottom (62 x 122 mm), Herolab® no. 25 34 21
[4]	15176	250 ml butelka płaskodenna (62 x 122 mm), Herolab® nr 25 34 01 250 ml bottle, flat bottom (62 x 122 mm), Herolab® no. 25 34 01
<b>13353+17353</b>		
<b>14051</b>		
[12]	*	50 ml probówka z dnem stożkowym z zakrętką (30 x 117 mm), Falcon®; [15052] 50ml (30 x 117mm) 50 ml tube, conical bottom, with cap (30 x 117 mm), Falcon®; [15052] 50ml Sarstedt® (30 x 117 mm)
[12]	*	50 ml probówka z dnem stożkowym bez rantu (30 x 115 mm), Greiner® 50 ml tube, conical bottom, without skirt (30 x 115 mm), Greiner®
<b>14250+14017</b>		
[4]	15129	250 ml butelka okrągłodenna (62 x 122 mm), Herolab® nr 25 34 43 250 ml round-bottom bottle (62 x 122 mm), Herolab® no. 25 34 43
<b>14310</b>		
[4]	15115	100 ml probówka szklana (44 x 100 mm) 100 ml glass tube (44 x 100 mm)
[4]	15040	100 ml probówka z pokrywką (45,2 x 103,7 mm) 100 ml tube with cap (45,2 x 103,7 mm)
<b>14311</b>		
[8]	*	50 ml probówka z dnem stożkowym z rantem (30 x 115 mm), Greiner® 50 ml tube, conical bottom, skirted (30 x 115 mm), Greiner®
<b>14312</b>		
[12]	15116	50 ml probówka szklana (35 x 100 mm) 50 ml glass tube (35 x 100 mm)
<b>14313</b>		
[76]	*	BD Vacutainer® (13 x 75 mm), (1,6-5,3 ml)
[76]	*	BD Vacutainer® (13 x 100 mm), (4-7 ml)
[76]	*	Greiner Vacuette® (13 x 100 mm), (3,5-6 ml)
[76]	*	Sarstedt S-Monovette® (11 x 66 mm), (1,6; 2; 2,7; 3; 3,1 ml)

## A. Wyposażenie dodatkowe/Optional accessories

### MPW-352/R/RH

[76]	*	Sarstedt S-Monovette® (11 x 92 mm), (4,5; 5 ml)
[76]	15419	5 ml probówka z korkiem (12 x 85 mm), Sarstedt® 5 ml tube with cap (12 x 85 mm), Sarstedt®
[76]	15054	6 ml probówka z pokrywką (11,5 x 92 mm), Sarstedt® 6 ml tube with cap (11,5 x 92 mm), Sarstedt®
<b>14314</b>		
[76]	*	BD Vacutainer® (13 x 75 mm), (1,6-5,3 ml)
[76]	*	Greiner Vacuette® (13 x 75 mm), (1-4,5 ml)
[76]	*	Sarstedt S-Monovette® (11 x 66 mm), (1,6; 2; 2,7; 3; 3,1 ml)
<b>14315+14324</b>		
[32]	*	5 ml probówka z korkiem wciskany (17 x 54,2 mm), Eppendorf® 5 ml tube with snap cap (17 x 54,2 mm), Eppendorf®
[32]	*	5 ml probówka z korkiem zakręcany (17 x 66 mm), Eppendorf® 5 ml tube with screw cap (17 x 66 mm), Eppendorf®
<b>14316</b>		
[60]	*	BD Vacutainer® (16 x 100 mm), (2,5-11 ml)
[60]	*	Greiner Vacuette® (16 x 100 mm), (7-9 ml)
[60]	15053	10 ml probówka z pokrywką (16 x 106 mm) 10 ml tube with cap (16 x 106 mm)
[60]	15118	10 ml probówka szklana (16 x 100 mm) 10 ml glass tube (16 x 100 mm)
[60]	*	Sarstedt S-Monovette® (15 x 92 mm), (7,5; 8,2; 8,5 ml)
[60]	*	Sarstedt S-Monovette® (15 x 75 mm), (4; 4,3; 5,5 ml)
[60]	*	10 ml Thermo Nalgene® Oak Ridge (16 x 81,5 mm)
[60]	15046	14 ml probówka z pokrywką (16,8 x 113,7 mm), Sarstedt® 14 ml tube with cap (16,8 x 113,7 mm), Sarstedt®
<b>14317</b>		
[28]	*	15 ml probówka z dnem stożkowym z zakrętką (17 x 120 mm), Falcon®; [15050], 15ml (17 x 120 mm) 15 ml tube, conical bottom, with cap (17 x 120 mm), Falcon®; [15050] 15ml Sarstedt®(17 x 120 mm)
<b>14317+14324</b>		
[28]	*	5 ml probówka z korkiem wciskany (17 x 54,2 mm), Eppendorf® 5 ml tube with snap cap (17 x 54,2 mm), Eppendorf®
[28]	*	5 ml probówka z korkiem zakręcany (17 x 66 mm), Eppendorf® 5 ml tube with screw cap (17 x 66 mm), Eppendorf®
<b>14318</b>		
[104]	15119	7 ml probówka szklana (12 x 100 mm) 7 ml glass tube (12 x 100 mm)
[104]	15120	5 ml probówka szklana (12 x 75 mm) 5 ml glass tube (12 x 75 mm)
[104]	*	Sarstedt S-Monovette® (11 x 92 mm), (4,5; 5 ml)
[104]	15054	6 ml probówka z pokrywką (11,5 x 92 mm), Sarstedt® 6 ml tube with cap (11,5 x 92 mm), Sarstedt®
[104]	*	Sarstedt S-Monovette® (11 x 66 mm), (1,6; 2; 2,7; 3; 3,1 ml)
[104]	15419	5 ml probówka z korkiem (12 x 85 mm), Sarstedt® 5 ml tube with cap (12 x 85 mm), Sarstedt®
<b>14319</b>		
[28]	*	28 ml Thermo Nalgene® Oak Ridge (25,4 x 101,8 mm)
[28]	15055	30 ml probówka z pokrywką (25,4 x 103,2 mm) 30 ml tube with cap (25,4 x 103,2 mm)
[28]	15056	30 ml Thermo Nalgene® Oak Ridge (25,5 x 94,3 mm) 30 ml Thermo Nalgene® Oak Ridge (25,5 x 94,3 mm)
[28]	15117	25 ml probówka szklana (25 x 100 mm) 25 ml glass tube (25 x 100 mm)
[28]	15424	30 ml probówka z pokrywką (25,5 x 94 mm), Nalgene® 30 ml tube with cap (25,5 x 94 mm), Nalgene®
[12]	15222	30 ml probówka z pokrywką (25 x 94mm), Sterilin® 30 ml tube with cap (25 x 94 mm), Sterilin®
[12]	15223	30 ml probówka z pokrywką (25 x 94 mm), Sterilin® 30 ml tube with cap (25 x 94 mm), Sterilin®
<b>14320</b>		
[48]	*	BD Vacutainer® (16 x 100 mm), (2,5-11 ml)
[48]	*	Greiner Vacuette® (16 x 100 mm), (7-9 ml)
[48]	*	Sarstedt S-Monovette® (15 x 92 mm), (7,5; 8,2; 8,5 ml)
[48]	*	Sarstedt S-Monovette® (16 x 92 mm), (9; 10 ml)
[48]	*	Sarstedt S-Monovette® (15 x 75 mm), (4; 4,3; 5,5 ml)
[48]	*	10 ml Thermo Nalgene® Oak Ridge (16 x 81,5 mm)
[48]	15046	14 ml probówka z pokrywką (16,8 x 113,7 mm), Sarstedt® 14 ml tube with cap (16,8 x 113,7 mm), Sarstedt®
[48]	15048	15 ml Thermo Nalgene® (16 x 113 mm) 15 ml Thermo Nalgene® (16 x 113 mm)

\* probówka niedostępna w ofercie MPW lub dostępny odpowiednik (np.[15050]), patrz kolumna z prawej  
tube is not offered by MPW or equivalent is available (e.g. [15050]), see column on the right

**A. Wyposażenie dodatkowe/Optional accessories****MPW-352/R/RH**

[48]	15053	10 ml probówka z pokrywką (16 x 106 mm) 10 ml tube with cap (16 x 106 mm)
[48]	15118	10 ml probówka szklana (16 x 100 mm) 10 ml glass tube (16 x 100 mm)
[48]	15121	10 ml probówka z dnem okrągłym i pokrywką (17 x 70 mm) 10 ml tube, round bottom, with cap (17 x 70 mm)
[48]	*	13 ml probówka (Ø16x100mm), Sarstedt® nr 62.515.006 13 ml tube (Ø16 x 100 mm), Sarstedt® no. 62.515.006
<b>14321</b>		
[16]	15051	50 ml Thermo Nalgene® Oak Ridge (28,8 x 106,7 mm) 50 ml Thermo Nalgene® Oak Ridge (28,8 x 106,7 mm)
[16]	*	50 ml probówka Advanced Oak Ridge (29x102 mm), Herolab® nr 25 32 11 50 ml tube, Advanced Oak Ridge (29 x 102 mm), Herolab® no. 25 32 11
<b>14322</b>		
[72]	*	2-1,5 ml probówka (10,8x41,8 mm), Eppendorf®; [15011], 2 ml (10,8x41,8 mm); [15128], 1,5ml (10,8x40,5 mm) 2-1,5 ml tube (10,8x41,8 mm), Eppendorf®; [15011], 2 ml (10,8x41,8 mm); [15128], 1,5ml (10,8x40,5 mm)
<b>14323</b>		
[4]	15440	200 ml butelka płaskodenna (56 x 112 mm), Herolab® nr 25 33 73 200 ml bottle, flat bottom (56 x 112 mm), Herolab® no. 25 33 73
<b>14325</b>		
[68]	*	BD Vacutainer® (13 x 75 mm), (1,6-5,3 ml)
[68]	*	Sarstedt S-Monovette® (13 x 90 mm), (4,9; 5,6 ml)
[68]	*	Greiner Vacuette® (13 x 100 mm), (3,5-6 ml)
[68]	*	BD Vacutainer® (13 x 100 mm), (4-7 ml)
[68]	*	Greiner Vacuette® (13 x 75 mm), (1-4,5 ml)
[68]	*	Sarstedt S-Monovette® (13 x 75 mm), (2,7; 3; 4,3 ml)
[68]	*	Sarstedt S-Monovette® (11 x 66 mm), (1,6; 2; 2,7; 3; 3,1 ml)
[68]	*	Sarstedt S-Monovette® (11 x 92 mm), (4,5; 5 ml)
[68]	15419	5 ml probówka z korkiem (12 x 85 mm), Sarstedt® 5 ml tube with cap (12 x 85 mm), Sarstedt®
[68]	15054	6 ml probówka z pokrywką (11,5 x 92 mm), Sarstedt® 6 ml tube with cap (11,5 x 92 mm), Sarstedt®
[68]	*	Sarstedt S-Monovette® (13 x 65 mm), (2,6; 2,9; 3,4; 3,8 ml)
<b>14250+14175</b>		
[4]	15175	250 ml butelka płaskodenna (62 x 122 mm), Herolab® nr 25 34 21 250 ml bottle, flat bottom (62 x 122 mm), Herolab® no. 25 34 21
[4]	15176	250 ml butelka płaskodenna (62 x 122 mm), Herolab® nr 25 34 01 250 ml bottle, flat bottom (62 x 122 mm), Herolab® no. 25 34 01

**12436****RPM 5200, RCF 4807, Rmax 159, ɸ 90**

<b>13437</b>		
<b>14072</b>		
[4]	15116	50 ml probówka szklana (35 x 100 mm) 50 ml glass tube (35 x 100 mm)
<b>14106</b>		
[28]	*	Greiner Vacuette® (13 x 75 mm), (1-4,5 ml)
[28]	*	Sarstedt S-Monovette® (13 x 75 mm), (2,7; 3; 4,3 ml)
[28]	*	BD Vacutainer® (13 x 100 mm), (4-7 ml)
[28]	*	Greiner Vacuette® (13 x 100 mm), (3,5-6 ml)
[28]	*	Sarstedt S-Monovette® (11 x 92 mm), (4,5; 5 ml)
[28]	*	Sarstedt S-Monovette® (13 x 90 mm), (4,9; 5,6 ml)
[28]	15120	5 ml probówka szklana (12 x 75 mm) 5 ml glass tube (12 x 75 mm)
[28]	15419	5 ml probówka z korkiem (12 x 85 mm), Sarstedt® 5 ml tube with cap (12 x 85 mm), Sarstedt®
[28]	15054	6 ml probówka z pokrywką (11,5 x 92 mm), Sarstedt® 6 ml tube with cap (11,5 x 92 mm), Sarstedt®
[28]	15119	7 ml probówka szklana (12 x 100 mm) 7 ml glass tube (12 x 100 mm)
<b>14108</b>		
[28]	*	Sarstedt S-Monovette® (15 x 75 mm), (4; 4,3; 5,5 ml)
[28]	*	BD Vacutainer® (16 x 100 mm), (2,5-11 ml)
[28]	*	Greiner Vacuette® (16 x 100 mm), (7-9 ml)
[28]	*	Sarstedt S-Monovette® (15 x 92 mm), (7,5; 8,2; 8,5 ml)
[28]	*	10 ml Thermo Nalgene® Oak Ridge (16 x 81,5 mm)

\* probówka niedostępna w ofercie MPW lub dostępny odpowiednik (np.[15050]), patrz kolumna z prawej  
tube is not offered by MPW or equivalent is available (e.g. [15050]), see column on the right

**A. Wyposażenie dodatkowe/Optional accessories****MPW-352/R/RH**

[28]	15048	15 ml Thermo Nalgene® (16 x 113 mm) 15 ml Thermo Nalgene® (16 x 113 mm)
[28]	15053	10 ml probówka z pokrywką (16 x 106 mm) 10 ml tube with cap (16 x 106 mm)
[28]	15118	10 ml probówka szklana (16 x 100 mm) 10 ml glass tube (16 x 100 mm)
<b>14109</b>		
[28]	*	BD Vacutainer® (13 x 75 mm), (1,6-5,3 ml)
[28]	*	Greiner Vacuette® (13 x 75 mm), (1-4,5 ml)
[28]	*	Sarstedt S-Monovette® (11 x 66 mm), (1,6; 2; 2,7; 3; 3,1 ml)
[28]	*	Sarstedt S-Monovette® (13 x 65 mm), (2,6; 2,9; 3,4; 3,8 ml)
[28]	*	Sarstedt S-Monovette® (13 x 75 mm), (2,7; 3; 4,3 ml)
[28]	*	BD Vacutainer® (13 x 100 mm), (4-7 ml)
[28]	*	Greiner Vacuette® (13 x 100 mm), (3,5-6 ml)
[28]	*	Sarstedt S-Monovette® (11 x 92 mm), (4,5; 5 ml)
[28]	*	Sarstedt S-Monovette® (13 x 90 mm), (4,9; 5,6 ml)
[28]	15120	5 ml probówka szklana (12 x 75 mm) 5 ml glass tube (12 x 75 mm)
[28]	15419	5 ml probówka z korkiem (12 x 85 mm), Sarstedt® 5 ml tube with cap (12 x 85 mm), Sarstedt®
[28]	15054	6 ml probówka z pokrywką (11,5 x 92 mm), Sarstedt® 6 ml tube with cap (11,5 x 92 mm), Sarstedt®
[28]	15119	7 ml probówka szklana (12 x 100 mm) 7 ml glass tube (12 x 100 mm)
<b>14110</b>		
[28]	*	BD Vacutainer® (16 x 100 mm), (2,5-11 ml)
[28]	*	Greiner Vacuette® (16 x 100 mm), (7-9 ml)
[28]	*	10 ml Thermo Nalgene® Oak Ridge (16 x 81,5 mm)
[28]	15048	15 ml Thermo Nalgene® (16 x 113 mm) 15 ml Thermo Nalgene® (16 x 113 mm)
[28]	15053	10 ml probówka z pokrywką (16 x 106 mm) 10 ml tube with cap (16 x 106 mm)
[28]	15118	10 ml probówka szklana (16 x 100 mm) 10 ml glass tube (16 x 100 mm)
[28]	15046	14 ml probówka z pokrywką (16,8 x 113,7 mm), Sarstedt® 14 ml tube with cap (16,8 x 113,7 mm), Sarstedt®
<b>14113</b>		
[4]	15051	50 ml Thermo Nalgene® Oak Ridge (28,8 x 106,7 mm) 50 ml Thermo Nalgene® Oak Ridge (28,8 x 106,7 mm)
[4]	*	50 ml probówka z dnem stożkowym z zakrętką (30 x 117 mm), Falcon®; [15052] 50ml (30 x 117mm) 50 ml tube, conical bottom, with cap (30 x 117 mm), Falcon®; [15052] 50ml Sarstedt® (30 x 117 mm)
[4]	*	50 ml probówka z dnem stożkowym bez rantu (30 x 115 mm), Greiner® 50 ml tube, conical bottom, without skirt (30 x 115 mm), Greiner®
<b>14197</b>		
[4]	15115	100 ml probówka szklana (44 x 100 mm) 100 ml glass tube (44 x 100 mm)
[4]	15040	100 ml probówka z pokrywką (45,2 x 103,7 mm) 100 ml tube with cap (45,2 x 103,7 mm)
<b>14441</b>		
[48]	15119	7 ml probówka szklana (12 x 100 mm) 7 ml glass tube (12 x 100 mm)
<b>14446</b>		
[48]	*	Sarstedt S-Monovette® (11 x 92 mm), (4,5; 5 ml)
[48]	*	Sarstedt S-Monovette® (11 x 66 mm), (1,6; 2; 2,7; 3; 3,1 ml)
[48]	15054	6 ml probówka z pokrywką (11,5 x 92 mm), Sarstedt® 6 ml tube with cap (11,5 x 92 mm), Sarstedt®
[48]	15119	7 ml probówka szklana (12 x 100 mm) 7 ml glass tube (12 x 100 mm)
[48]	15120	5 ml probówka szklana (12 x 75 mm) 5 ml glass tube (12 x 75 mm)
[48]	15419	5 ml probówka z korkiem (12 x 85 mm), Sarstedt® 5 ml tube with cap (12 x 85 mm), Sarstedt®
<b>14447</b>		
[48]	15016	Sarstedt S-Monovette® (8 x 66 mm), (1,1; 1,2; 1,4 ml) Sarstedt S-Monovette® (8 x 66 mm), (1,1; 1,2; 1,4 ml)
<b>14449</b>		
[16]	*	BD Vacutainer® (16 x 100 mm), (2,5-11 ml)
[16]	*	Sarstedt S-Monovette® (16 x 92 mm), (9; 10 ml)
[16]	15053	10 ml probówka z pokrywką (16 x 106 mm) 10 ml tube with cap (16 x 106 mm)

**A. Wyposażenie dodatkowe/Optional accessories****MPW-352/R/RH**

[16]	*	13 ml probówka (Ø16x100mm), Sarstedt® nr 62.515.006 13 ml tube (Ø16 x 100 mm), Sarstedt® no. 62.515.006
<b>14450</b>		
[32]	*	2-1,5 ml probówka (10,8x41,8 mm), Eppendorf®; [15011], 2 ml (10,8x41,8 mm); [15128], 1,5ml (10,8x40,5 mm) 2-1,5 ml tube (10,8x41,8 mm), Eppendorf®; [15011], 2 ml (10,8x41,8 mm); [15128], 1,5ml (10,8x40,5 mm)
<b>bez wkładki/without adapter</b>		
[4]	15440	200 ml butelka płaskodenna (56 x 112 mm), Herolab® nr 25 33 73 200 ml bottle, flat bottom (56 x 112 mm), Herolab® no. 25 33 73
<b>14111 NIE AUTOKLAWOWAĆ/DO NOT AUTOCLAVE</b>		
[20]	*	Sarstedt S-Monovette® (15 x 75 mm), (4; 4,3; 5,5 ml)
[20]	*	10 ml Thermo Nalgene® Oak Ridge (16 x 81,5 mm)
[20]	15053	10 ml probówka z pokrywką (16 x 106 mm) 10 ml tube with cap (16 x 106 mm)
[20]	15118	10 ml probówka szklana (16 x 100 mm) 10 ml glass tube (16 x 100 mm)
[20]	*	13 ml probówka (Ø16x100mm), Sarstedt® nr 62.515.006 13 ml tube (Ø16 x 100 mm), Sarstedt® no. 62.515.006
<b>13042</b>		
<b>14043</b>		
[4]	15119	7 ml probówka szklana (12 x 100 mm) 7 ml glass tube (12 x 100 mm)
[4]	15120	5 ml probówka szklana (12 x 75 mm) 5 ml glass tube (12 x 75 mm)
<b>14089</b>		
[8]	*	15 ml probówka z dnem stożkowym z zakrętką (17 x 120 mm), Falcon®; [15050], 15ml (17 x 120 mm) 15 ml tube, conical bottom, with cap (17 x 120 mm), Falcon®; [15050] 15ml Sarstedt®(17 x 120 mm)
<b>bez wkładki/without adapter</b>		
[8]	*	50 ml probówka z dnem stożkowym z zakrętką (30 x 117 mm), Falcon®; [15052] 50ml (30 x 117mm) 50 ml tube, conical bottom, with cap (30 x 117 mm), Falcon®; [15052] 50ml Sarstedt® (30 x 117 mm)
[8]	*	50 ml probówka z dnem stożkowym bez rantu (30 x 115 mm), Greiner® 50 ml tube, conical bottom, without skirt (30 x 115 mm), Greiner®
<b>13044</b>		
<b>bez wkładki/without adapter</b>		
[16]	*	BD Vacutainer® (16 x 100 mm), (2,5-11 ml)
[16]	*	Sarstedt S-Monovette® (15 x 92 mm), (7,5; 8,2; 8,5 ml)
[16]	*	Sarstedt S-Monovette® (16 x 92 mm), (9; 10 ml)
[16]	15053	10 ml probówka z pokrywką (16 x 106 mm) 10 ml tube with cap (16 x 106 mm)
[16]	15118	10 ml probówka szklana (16 x 100 mm) 10 ml glass tube (16 x 100 mm)
[16]	*	13 ml probówka (Ø16x100mm), Sarstedt® nr 62.515.006 13 ml tube (Ø16 x 100 mm), Sarstedt® no. 62.515.006
[16]	*	15 ml probówka z dnem stożkowym z zakrętką (17 x 120 mm), Falcon®; [15050], 15ml (17 x 120 mm) 15 ml tube, conical bottom, with cap (17 x 120 mm), Falcon®; [15050] 15ml Sarstedt®(17 x 120 mm)
<b>13045</b>		
<b>14043</b>		
[4]	*	Greiner Vacuette® (13 x 75 mm), (1-4,5 ml)
[4]	15119	7 ml probówka szklana (12 x 100 mm) 7 ml glass tube (12 x 100 mm)
[4]	15120	5 ml probówka szklana (12 x 75 mm) 5 ml glass tube (12 x 75 mm)
<b>14089</b>		
[4]	*	15 ml probówka z dnem stożkowym z zakrętką (17 x 120 mm), Falcon®; [15050], 15ml (17 x 120 mm) 15 ml tube, conical bottom, with cap (17 x 120 mm), Falcon®; [15050] 15ml Sarstedt®(17 x 120 mm)
<b>bez wkładki/without adapter</b>		
[4]	*	50 ml probówka z dnem stożkowym z zakrętką (30 x 117 mm), Falcon®; [15052] 50ml (30 x 117mm) 50 ml tube, conical bottom, with cap (30 x 117 mm), Falcon®; [15052] 50ml Sarstedt® (30 x 117 mm)
[4]	*	50 ml probówka z dnem stożkowym bez rantu (30 x 115 mm), Greiner® 50 ml tube, conical bottom, without skirt (30 x 115 mm), Greiner®
<b>13593</b>		
<b>14024</b>		
[4]	*	15 ml probówka z dnem stożkowym z zakrętką (17 x 120 mm), Falcon®; [15050], 15ml (17 x 120 mm) 15 ml tube, conical bottom, with cap (17 x 120 mm), Falcon®; [15050] 15ml Sarstedt®(17 x 120 mm)
<b>14181</b>		
[20]	*	Sarstedt S-Monovette® (11 x 66 mm), (1,6; 2; 2,7; 3; 3,1 ml)
[20]	*	Sarstedt S-Monovette® (11 x 92 mm), (4,5; 5 ml)

**A. Wyposażenie dodatkowe/Optional accessories****MPW-352/R/RH**

[20]	15054	6 ml probówka z pokrywką (11,5 x 92 mm), Sarstedt® 6 ml tube with cap (11,5 x 92 mm), Sarstedt®
[20]	15119	7 ml probówka szklana (12 x 100 mm) 7 ml glass tube (12 x 100 mm)
[20]	15120	5 ml probówka szklana (12 x 75 mm) 5 ml glass tube (12 x 75 mm)
[20]	15419	5 ml probówka z korkiem (12 x 85 mm), Sarstedt® 5 ml tube with cap (12 x 85 mm), Sarstedt®
<b>14186</b>		
[16]	*	BD Vacutainer® (13 x 75 mm), (1,6-5,3 ml)
[16]	*	BD Vacutainer® (13 x 100 mm), (4-7 ml)
[16]	*	Greiner Vacuette® (13 x 75 mm), (1-4,5 ml)
[16]	*	Greiner Vacuette® (13 x 100 mm), (3,5-6 ml)
[16]	*	Sarstedt S-Monovette® (11 x 66 mm), (1,6; 2; 2,7; 3; 3,1 ml)
[16]	*	Sarstedt S-Monovette® (13 x 65 mm), (2,6; 2,9; 3,4; 3,8 ml)
[16]	*	Sarstedt S-Monovette® (13 x 75 mm), (2,7; 3; 4,3 ml)
[16]	*	Sarstedt S-Monovette® (11 x 92 mm), (4,5; 5 ml)
[16]	*	Sarstedt S-Monovette® (13 x 90 mm), (4,9; 5,6 ml)
[16]	15054	6 ml probówka z pokrywką (11,5 x 92 mm), Sarstedt® 6 ml tube with cap (11,5 x 92 mm), Sarstedt®
[16]	15119	7 ml probówka szklana (12 x 100 mm) 7 ml glass tube (12 x 100 mm)
[16]	15120	5 ml probówka szklana (12 x 75 mm) 5 ml glass tube (12 x 75 mm)
[16]	15419	5 ml probówka z korkiem (12 x 85 mm), Sarstedt® 5 ml tube with cap (12 x 85 mm), Sarstedt®
<b>14187</b>		
[16]	*	BD Vacutainer® (16 x 100 mm), (2,5-11 ml)
[16]	*	Greiner Vacuette® (16 x 100 mm), (7-9 ml)
[16]	*	Sarstedt S-Monovette® (15 x 92 mm), (7,5; 8,2; 8,5 ml)
[16]	*	Sarstedt S-Monovette® (15 x 75 mm), (4; 4,3; 5,5 ml)
[16]	*	10 ml Thermo Nalgene® Oak Ridge (16 x 81,5 mm)
[16]	15048	15 ml Thermo Nalgene® (16 x 113 mm) 15 ml Thermo Nalgene® (16 x 113 mm)
[16]	15053	10 ml probówka z pokrywką (16 x 106 mm) 10 ml tube with cap (16 x 106 mm)
[16]	15118	10 ml probówka szklana (16 x 100 mm) 10 ml glass tube (16 x 100 mm)
[16]	15046	14 ml probówka z pokrywką (16,8 x 113,7 mm), Sarstedt® 14 ml tube with cap (16,8 x 113,7 mm), Sarstedt®
<b>14188</b>		
[4]	15115	100 ml probówka szklana (44 x 100 mm) 100 ml glass tube (44 x 100 mm)
[4]	15040	100 ml probówka z pokrywką (45,2 x 103,7 mm) 100 ml tube with cap (45,2 x 103,7 mm)
<b>14194</b>		
[12]	*	2-1,5 ml probówka (10,8x41,8 mm), Eppendorf®; [15011], 2 ml (10,8x41,8 mm); [15128], 1,5ml (10,8x40,5 mm) 2-1,5 ml tube (10,8x41,8 mm), Eppendorf®; [15011], 2 ml (10,8x41,8 mm); [15128], 1,5ml (10,8x40,5 mm)
<b>14226</b>		
[4]	*	50 ml probówka z dnem stożkowym z rantem (30 x 115 mm), Greiner® 50 ml tube, conical bottom, skirted (30 x 115 mm), Greiner®
<b>14189+14188</b>		
[4]	15051	50 ml Thermo Nalgene® Oak Ridge (28,8 x 106,7 mm) 50 ml Thermo Nalgene® Oak Ridge (28,8 x 106,7 mm)
[4]	*	50 ml probówka z dnem stożkowym z zakrętką (30 x 117 mm), Falcon®; [15052] 50ml (30 x 117mm) 50 ml tube, conical bottom, with cap (30 x 117 mm), Falcon®; [15052] 50ml Sarstedt® (30 x 117 mm)
[4]	*	50 ml probówka z dnem stożkowym bez rantu (30 x 115 mm), Greiner® 50 ml tube, conical bottom, without skirt (30 x 115 mm), Greiner®
<b>14190+14188</b>		
[4]	15055	30 ml probówka z pokrywką (25,4 x 103,2 mm) 30 ml tube with cap (25,4 x 103,2 mm)
[4]	15117	25 ml probówka szklana (25 x 100 mm) 25 ml glass tube (25 x 100 mm)
<b>14192+14188</b>		
[4]	15116	50 ml probówka szklana (35 x 100 mm) 50 ml glass tube (35 x 100 mm)
<b>13438+17111</b>		
<b>14072</b>		

**A. Wyposażenie dodatkowe/Optional accessories****MPW-352/R/RH**

[4]	15116	50 ml probówka szklana (35 x 100 mm) 50 ml glass tube (35 x 100 mm)
<b>14106</b>		
[28]	*	Greiner Vacuette® (13 x 75 mm), (1-4,5 ml)
[28]	*	Sarstedt S-Monovette® (13 x 75 mm), (2,7; 3; 4,3 ml)
[28]	*	BD Vacutainer® (13 x 100 mm), (4-7 ml)
[28]	*	Greiner Vacuette® (13 x 100 mm), (3,5-6 ml)
[28]	*	Sarstedt S-Monovette® (11 x 92 mm), (4,5; 5 ml)
[28]	*	Sarstedt S-Monovette® (13 x 90 mm), (4,9; 5,6 ml)
[28]	15120	5 ml probówka szklana (12 x 75 mm) 5 ml glass tube (12 x 75 mm)
[28]	15419	5 ml probówka z korkiem (12 x 85 mm), Sarstedt® 5 ml tube with cap (12 x 85 mm), Sarstedt®
[28]	15054	6 ml probówka z pokrywką (11,5 x 92 mm), Sarstedt® 6 ml tube with cap (11,5 x 92 mm), Sarstedt®
[28]	15119	7 ml probówka szklana (12 x 100 mm) 7 ml glass tube (12 x 100 mm)
<b>14108</b>		
[28]	*	Sarstedt S-Monovette® (15 x 75 mm), (4; 4,3; 5,5 ml)
[28]	*	BD Vacutainer® (16 x 100 mm), (2,5-11 ml)
[28]	*	Greiner Vacuette® (16 x 100 mm), (7-9 ml)
[28]	*	Sarstedt S-Monovette® (15 x 92 mm), (7,5; 8,2; 8,5 ml)
[28]	*	10 ml Thermo Nalgene® Oak Ridge (16 x 81,5 mm)
[28]	15053	10 ml probówka z pokrywką (16 x 106 mm) 10 ml tube with cap (16 x 106 mm)
[28]	15118	10 ml probówka szklana (16 x 100 mm) 10 ml glass tube (16 x 100 mm)
<b>14109</b>		
[28]	*	BD Vacutainer® (13 x 75 mm), (1,6-5,3 ml)
[28]	*	Greiner Vacuette® (13 x 75 mm), (1-4,5 ml)
[28]	*	Sarstedt S-Monovette® (11 x 66 mm), (1,6; 2; 2,7; 3; 3,1 ml)
[28]	*	Sarstedt S-Monovette® (13 x 65 mm), (2,6; 2,9; 3,4; 3,8 ml)
[28]	*	Sarstedt S-Monovette® (13 x 75 mm), (2,7; 3; 4,3 ml)
[28]	*	BD Vacutainer® (13 x 100 mm), (4-7 ml)
[28]	*	Greiner Vacuette® (13 x 100 mm), (3,5-6 ml)
[28]	*	Sarstedt S-Monovette® (11 x 92 mm), (4,5; 5 ml)
[28]	*	Sarstedt S-Monovette® (13 x 90 mm), (4,9; 5,6 ml)
[28]	15120	5 ml probówka szklana (12 x 75 mm) 5 ml glass tube (12 x 75 mm)
[28]	15419	5 ml probówka z korkiem (12 x 85 mm), Sarstedt® 5 ml tube with cap (12 x 85 mm), Sarstedt®
[28]	15054	6 ml probówka z pokrywką (11,5 x 92 mm), Sarstedt® 6 ml tube with cap (11,5 x 92 mm), Sarstedt®
[28]	15119	7 ml probówka szklana (12 x 100 mm) 7 ml glass tube (12 x 100 mm)
<b>14110</b>		
[28]	*	Sarstedt S-Monovette® (15 x 75 mm), (4; 4,3; 5,5 ml)
[28]	*	BD Vacutainer® (16 x 100 mm), (2,5-11 ml)
[28]	*	Sarstedt S-Monovette® (15 x 92 mm), (7,5; 8,2; 8,5 ml)
[28]	*	10 ml Thermo Nalgene® Oak Ridge (16 x 81,5 mm)
[28]	15053	10 ml probówka z pokrywką (16 x 106 mm) 10 ml tube with cap (16 x 106 mm)
[28]	15118	10 ml probówka szklana (16 x 100 mm) 10 ml glass tube (16 x 100 mm)
[28]	15046	14 ml probówka z pokrywką (16,8 x 113,7 mm), Sarstedt® 14 ml tube with cap (16,8 x 113,7 mm), Sarstedt®
<b>14113</b>		
[4]	15051	50 ml Thermo Nalgene® Oak Ridge (28,8 x 106,7 mm) 50 ml Thermo Nalgene® Oak Ridge (28,8 x 106,7 mm)
[4]	*	50 ml probówka z dnem stożkowym z zakrętką (30 x 117 mm), Falcon®; [15052] 50ml (30 x 117mm) 50 ml tube, conical bottom, with cap (30 x 117 mm), Falcon®; [15052] 50ml Sarstedt® (30 x 117 mm)
[4]	*	50 ml probówka z dnem stożkowym bez rantu (30 x 115 mm), Greiner® 50 ml tube, conical bottom, without skirt (30 x 115 mm), Greiner®
<b>14197</b>		
[4]	15115	100 ml probówka szklana (44 x 100 mm) 100 ml glass tube (44 x 100 mm)
[4]	15040	100 ml probówka z pokrywką (45,2 x 103,7 mm) 100 ml tube with cap (45,2 x 103,7 mm)
<b>14441</b>		

\* probówka niedostępna w ofercie MPW lub dostępny odpowiednik (np.[15050]), patrz kolumna z prawej  
tube is not offered by MPW or equivalent is available (e.g. [15050]), see column on the right

**A. Wyposażenie dodatkowe/Optional accessories****MPW-352/R/RH**

[48] 15119 7 ml probówka szklana (12 x 100 mm)  
7 ml glass tube (12 x 100 mm)

**14446**

[48] \* Sarstedt S-Monovette® (11 x 92 mm), (4,5; 5 ml)  
[48] \* Sarstedt S-Monovette® (11 x 66 mm), (1,6; 2; 2,7; 3; 3,1 ml)  
[48] 15054 6 ml probówka z pokrywką (11,5 x 92 mm), Sarstedt®  
6 ml tube with cap (11,5 x 92 mm), Sarstedt®

[48] 15119 7 ml probówka szklana (12 x 100 mm)  
7 ml glass tube (12 x 100 mm)

[48] 15120 5 ml probówka szklana (12 x 75 mm)  
5 ml glass tube (12 x 75 mm)

[48] 15419 5 ml probówka z korkiem (12 x 85 mm), Sarstedt®  
5 ml tube with cap (12 x 85 mm), Sarstedt®

**14447**

[48] 15016 Sarstedt S-Monovette® (8 x 66 mm), (1,1; 1,2; 1,4 ml)  
Sarstedt S-Monovette® (8 x 66 mm), (1,1; 1,2; 1,4 ml)

**14449**

[16] \* Sarstedt S-Monovette® (15 x 92 mm), (7,5; 8,2; 8,5 ml)  
[16] \* Sarstedt S-Monovette® (16 x 92 mm), (9; 10 ml)  
[16] \* Sarstedt S-Monovette® (15 x 75 mm), (4; 4,3; 5,5 ml)  
[16] 15053 10 ml probówka z pokrywką (16 x 106 mm)  
10 ml tube with cap (16 x 106 mm)  
[16] \* 13 ml probówka (Ø16x100mm), Sarstedt® nr 62.515.006  
13 ml tube (Ø16 x 100 mm), Sarstedt® no. 62.515.006

**bez wkładki/without adapter**

[4] 15440 200 ml butelka płaskodenna (56 x 112 mm), Herolab® nr 25 33 73  
200 ml bottle, flat bottom (56 x 112 mm), Herolab® no. 25 33 73

**14111 NIE AUTOKLAWOWAĆ/DO NOT AUTOCLAVE**

[20] \* Sarstedt S-Monovette® (15 x 75 mm), (4; 4,3; 5,5 ml)  
[20] \* 10 ml Thermo Nalgene® Oak Ridge (16 x 81,5 mm)  
[20] 15053 10 ml probówka z pokrywką (16 x 106 mm)  
10 ml tube with cap (16 x 106 mm)  
[20] 15118 10 ml probówka szklana (16 x 100 mm)  
10 ml glass tube (16 x 100 mm)  
[20] \* 13 ml probówka (Ø16x100mm), Sarstedt® nr 62.515.006  
13 ml tube (Ø16 x 100 mm), Sarstedt® no. 62.515.006

**12451****RPM 3000, RCF 1036, Rmax 103, ɸ 90****13307****bez wkładki/without adapter**

[2] \* płytki titracyjny DWP 96/2000µl (127,8x85,5x44,1 mm)  
deepwell plate DWP 96/2000µl (127,8 x 85,5 x 44,1 mm)  
[6] 15102 płytki titracyjny MTP 28,8ml (86x128x15/17,5 mm)  
microtiter plate MTP 28,8 ml (86 x 128 x 15/17,5 mm)

**12452****RPM 2500, RCF 769, Rmax 110, ɸ 90****13606****bez wkładki/without adapter**

[4] 16610 system cytologiczny MPW® 2,2ml  
cytological system MPW® 2,2 ml

**12582****RPM 3200, RCF 1809, Rmax 158, ɸ 90****13583****14181**

[20] \* Sarstedt S-Monovette® (11 x 66 mm), (1,6; 2; 2,7; 3; 3,1 ml)

**A. Wyposażenie dodatkowe/Optional accessories****MPW-352/R/RH**

[20]	15054	6 ml probówka z pokrywką (11,5 x 92 mm), Sarstedt® 6 ml tube with cap (11,5 x 92 mm), Sarstedt®
[20]	15119	7 ml probówka szklana (12 x 100 mm) 7 ml glass tube (12 x 100 mm)
[20]	15120	5 ml probówka szklana (12 x 75 mm) 5 ml glass tube (12 x 75 mm)
[20]	15419	5 ml probówka z korkiem (12 x 85 mm), Sarstedt® 5 ml tube with cap (12 x 85 mm), Sarstedt®

**14186**

[16]	*	BD Vacutainer® (13 x 75 mm), (1,6-5,3 ml)
[16]	*	BD Vacutainer® (13 x 100 mm), (4-7 ml)
[16]	*	Greiner Vacuette® (13 x 75 mm), (1-4,5 ml)
[16]	*	Greiner Vacuette® (13 x 100 mm), (3,5-6 ml)
[16]	*	Sarstedt S-Monovette® (11 x 66 mm), (1,6; 2; 2,7; 3; 3,1 ml)
[16]	*	Sarstedt S-Monovette® (13 x 65 mm), (2,6; 2,9; 3,4; 3,8 ml)
[16]	*	Sarstedt S-Monovette® (13 x 75 mm), (2,7; 3; 4,3 ml)
[16]	*	Sarstedt S-Monovette® (11 x 92 mm), (4,5; 5 ml)
[16]	*	Sarstedt S-Monovette® (13 x 90 mm), (4,9; 5,6 ml)
[16]	15054	6 ml probówka z pokrywką (11,5 x 92 mm), Sarstedt® 6 ml tube with cap (11,5 x 92 mm), Sarstedt®
[16]	15119	7 ml probówka szklana (12 x 100 mm) 7 ml glass tube (12 x 100 mm)
[16]	15120	5 ml probówka szklana (12 x 75 mm) 5 ml glass tube (12 x 75 mm)
[16]	15419	5 ml probówka z korkiem (12 x 85 mm), Sarstedt® 5 ml tube with cap (12 x 85 mm), Sarstedt®

**14187**

[16]	*	BD Vacutainer® (16 x 100 mm), (2,5-11 ml)
[16]	*	Greiner Vacuette® (16 x 100 mm), (7-9 ml)
[16]	*	Sarstedt S-Monovette® (15 x 92 mm), (7,5; 8,2; 8,5 ml)
[16]	*	Sarstedt S-Monovette® (15 x 75 mm), (4; 4,3; 5,5 ml)
[16]	15048	15 ml Thermo Nalgene® (16 x 113 mm) 15 ml Thermo Nalgene® (16 x 113 mm)
[16]	15053	10 ml probówka z pokrywką (16 x 106 mm) 10 ml tube with cap (16 x 106 mm)
[16]	15118	10 ml probówka szklana (16 x 100 mm) 10 ml glass tube (16 x 100 mm)
[16]	15046	14 ml probówka z pokrywką (16,8 x 113,7 mm), Sarstedt® 14 ml tube with cap (16,8 x 113,7 mm), Sarstedt®

**14584**

[16]	*	BD Vacutainer® CPT™ (16 x 125 mm), (8 ml)
------	---	---

**Suma końcowa**

## DEKLARACJA ZGODNOŚCI

Nazwa produktu: **Wirówka laboratoryjna  
MPW-352**

Typ produktu: **Wirówka laboratoryjna**

Niniejsza deklaracja zgodności wydana zostaje na wyłączną odpowiedzialność producenta

Klasyfikacja produktu zgodna z dyrektywą 98/79/WE: **Nieklasyfikowany do listy A i B i nieprzeznaczony do samotestowania.**

Oceny zgodności dokonano wg ust.1-5 zał. nr 3 Rozporządzenia Ministra Zdrowia z 12 stycznia 2011 r. w sprawie wymagań zasadniczych dla wyrobów medycznych do diagnostyki in vitro (tekst jednolity: Dz.U. 2013 poz. 1127). Wirówka spełnia wymagania określone w zał. nr 1 do ww. rozporządzenia.

**Produkt jest zgodny z:**

• **dyrektywą 98/79/WE (IVD), w tym z wymaganiami norm zharmonizowanych:**

EN 15223-1:2016	EN ISO 18113-3:2011
EN 13612:2002	EN 61326-2-6:2006
EN 13612:2002/AC:2002	EN 61010-2-101:2002
EN 13975:2003	EN 62304:2006
EN ISO 14971:2012	EN 62304:2006/AC:2008
EN ISO 18113-1:2011	EN 62366:2008

• **wybranymi normami zharmonizowanymi z dyrektywą 2014/35/UE (LVD):**

EN 61010-1:2010	EN 61010-2-020:2006
EN 61010-1:2010/A1:2019	
EN 61010-1:2010/A1:2019/AC:2019-04	

• **dyrektywą 2014/30/UE (EMC)**

• **dyrektywą 2011/65/UE (RoHS 2)**

Z-ca PREZESA ZARZĄDU

Wojciech Anisiewicz

PREZES ZARZĄDU  
mgr Łukasz Solariski

"MPW MED. INSTRUMENTS"  
SPÓŁDZIELNIA PRACY

Warszawa, ul. Boremłowska 46  
stosuje System Zarządzania Jakością zgodnie  
z PN-EN ISO 9001:2015, PN-EN ISO 13485:2016



## DEKLARACJA ZGODNOŚCI

Nazwa produktu: **Wirówka laboratoryjna z chłodzeniem  
MPW-352R**

Typ produktu: **Wirówka laboratoryjna**

Niniejsza deklaracja zgodności wydana zostaje na wyłączną odpowiedzialność producenta

Klasyfikacja produktu zgodna z dyrektywą 98/79/WE: **Nieklasyfikowany do listy A i B i nieprzeznaczony do samotestowania.**

Oceny zgodności dokonano wg ust.1-5 zał. nr 3 Rozporządzenia Ministra Zdrowia z 12 stycznia 2011 r. w sprawie wymagań zasadniczych dla wyrobów medycznych do diagnostyki in vitro (tekst jednolity: Dz.U. 2013 poz. 1127). Wirówka spełnia wymagania określone w zał. nr 1 do ww. rozporządzenia.

**Produkt jest zgodny z:**

• **dyrektywą 98/79/WE (IVD), w tym z wymaganiami norm zharmonizowanych:**

EN 15223-1:2016	EN ISO 18113-3:2011
EN 13612:2002	EN 61326-2-6:2006
EN 13612:2002/AC:2002	EN 61010-2-101:2002
EN 13975:2003	EN 62304:2006
EN ISO 14971:2012	EN 62304:2006/AC:2008
EN ISO 18113-1:2011	EN 62366:2008

• **wybranymi normami zharmonizowanymi z dyrektywą 2014/35/UE (LVD):**

EN 61010-1:2010	EN 61010-2-020:2006
EN 61010-1:2010/A1:2019	
EN 61010-1:2010/A1:2019/AC:2019:04	

• **dyrektywą 2014/30/UE (EMC)**

• **dyrektywą 2011/65/UE (RoHS 2).**

Z-ca PREZESA ZARZĄDU

Wojciech Anisiewicz

PREZES ZARZĄDU

mgr Lukasz Solarski

**"MPW MED. INSTRUMENTS"  
SPÓŁDZIELNIA PRACY**

Warszawa, ul. Boremłowska 46  
stosuje System Zarządzania Jakością zgodnie  
z PN-EN ISO 9001:2015, PN-EN ISO 13485:2016



## DEKLARACJA ZGODNOŚCI

Nazwa produktu: **Wirówka laboratoryjna z chłodzeniem i grzaniem  
MPW-352RH**

Typ produktu: **Wirówka laboratoryjna**

Niniejsza deklaracja zgodności wydana zostaje na wyłączną odpowiedzialność producenta

Klasyfikacja produktu zgodna z dyrektywą 98/79/WE: **Nieklasyfikowany do listy A i B i nieprzeznaczony do samotestowania.**

Oceny zgodności dokonano wg ust.1-5 zał. nr 3 Rozporządzenia Ministra Zdrowia z 12 stycznia 2011 r. w sprawie wymagań zasadniczych dla wyrobów medycznych do diagnostyki in vitro (tekst jednolity: Dz.U. 2013 poz. 1127). Wirówka spełnia wymagania określone w zał. nr 1 do ww. rozporządzenia.

**Produkt jest zgodny z:**

• **dyrektywą 98/79/WE (IVD), w tym z wymaganiami norm zharmonizowanych:**

EN 15223-1:2016	EN ISO 18113-3:2011
EN 13612:2002	EN 61326-2-6:2006
EN 13612:2002/AC:2002	EN 61010-2-101:2002
EN 13975:2003	EN 62304:2006
EN ISO 14971:2012	EN 62304:2006/AC:2008
EN ISO 18113-1:2011	EN 62366:2008

• **wybranymi normami zharmonizowanymi z dyrektywą 2014/35/UE (LVD):**

EN 61010-1:2010	EN 61010-2-020:2006
EN 61010-1:2010/A1:2019	
EN 61010-1:2010/A1:2019/AC:2019-04	

• **dyrektywą 2014/30/UE (EMC)**

• **dyrektywą 2011/65/UE (RoHS 2).**

Z-ca PREZESA ZARZĄDU

Wojciech Anisiewicz

PREZES ZARZĄDU

mgr Łukasz Salanski

**"MPW MED. INSTRUMENTS"  
SPÓŁDZIELNIA PRACY**

Warszawa, ul. Boremlowska 46

stosuje System Zarządzania Jakością zgodnie

z PN-EN ISO 9001:2015, PN-EN ISO 13485:2016



ISO 9001



ISO 13485

## DEKLARACJA DEZYNFEKCJI ODKAŻAJĄCEJ (naprawa)

W trosce o bezpieczeństwo naszych pracowników prosimy o wypełnienie poniższej deklaracji przed wysłaniem wirówki do naprawy.

**1. Identyfikacja urządzenia:**

– typ/nazwa urządzenia .....

– nr seryjny .....

**2. Opis zakresu przeprowadzonej dezynfekcji:**

(patrz instrukcja obsługi wirówki)

.....  
.....  
.....  
.....

**3. Dezynfekcję przeprowadził:**

imię i nazwisko .....

**4. Data i podpis:**

.....

# DEKLARACJA DEZYNFEKЦИИ ODKAŻAJĄCEJ

(zwrot)

W trosce o bezpieczeństwo naszych pracowników prosimy o wypełnienie poniższej deklaracji przed dokonaniem zwrotu wirówki do Producenta.

**1. Identyfikacja urządzenia:**

– typ/nazwa urządzenia .....

– nr seryjny .....

**2. Opis zakresu przeprowadzonej dezynfekcji:**

(patrz instrukcja obsługi wirówki)

.....  
.....  
.....  
.....

**3. Dezynfekcję przeprowadził:**

imię i nazwisko .....

**4. Data i podpis:**

.....

# NOMOGRAM

